



Střešní systém Lindab Protectline

Přípevňovací prvky

Montážní prvky IFLPA, IF20, IF35, IF4, FF a IFSRP slouží jako základní kus pro montáž sněhových zábrán, lávky a žebříku ke krytině. Správný prvek zvolte dle Vaší krytiny.

IFLPA/IF20/IF35/IF45 Montážní deska pro taškové a trapézové krytiny

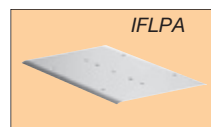

Povrchová úprava	pozink	barva *
IFLPA	523,-	615,-
Cena vč. DPH	632,30	744,10
IF20	525,-	614,-
Cena vč. DPH	634,90	742,70
IF35	554,-	697,-
Cena vč. DPH	670,90	843,90
IF45	591,-	697,-
Cena vč. DPH	714,80	843,90

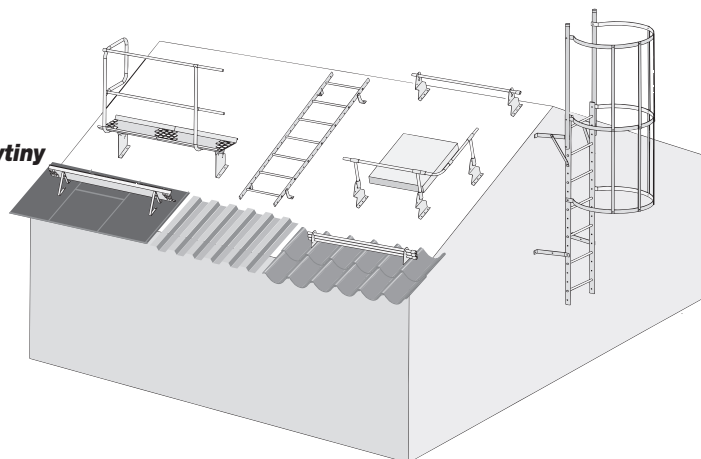
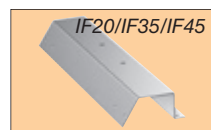

FF Úchyt na drážkovou krytinu

Povrchová úprava	pozink	barva *
Cena bez DPH	441,-	538,-
Cena vč. DPH	533,80	650,90



IFSRP 25 Úchyt pro krytinu Lindab SRP Click

Povrchová úprava	pozink	barva *
Cena bez DPH	496,-	614,-
Cena vč. DPH	600,30	742,70



Střešní lávky

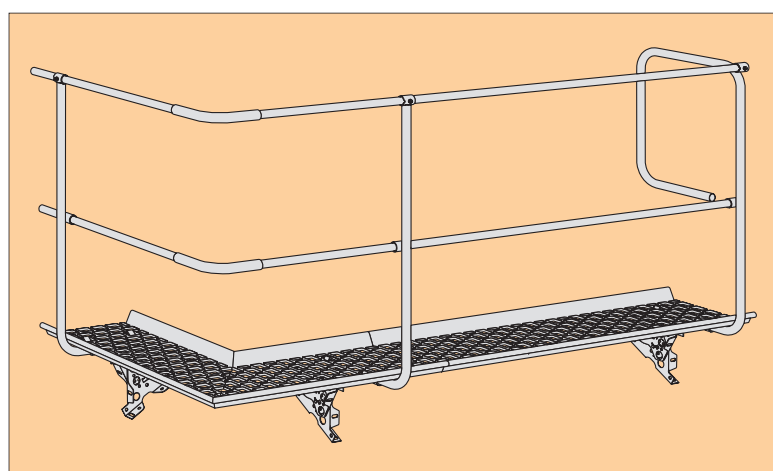

BR Lávka



Povrchová úprava	pozink	barva *
Délka 1300 mm	1 265,-	1 524,-
Cena vč. DPH	1 530,70	1 843,50
Délka 2400 mm	1 975,-	2 042,-
Cena vč. DPH	2 389,20	2 470,40

BRV Rohová spojka

Povrchová úprava	pozink	barva *
Cena bez DPH	2 591,-	3 141,-
Cena vč. DPH	3 434,60	3 800,10

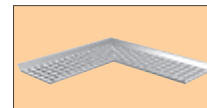

BRSTON Sloupek zábradlí

Povrchová úprava	pozink	barva *
Cena bez DPH	1 546,-	1 854,-
Cena vč. DPH	1 870,10	2 242,80

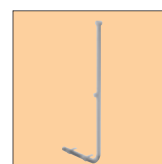

Barva * = CICE, CERN

Cena za barevné provedení platí pro odstíny CICE a CERN. Ostatní barvy dle sortimentu Lindab Rainline s příplatkem 10%. Při odběru barevných výrobků v hodnotě do 24.000,- Kč se účtuje jednorázový příplatek 2.400Kč.

STÄNDN**Koncový sloupek zábradlí**

Povrchová úprava	pozink	barva *
Cena bez DPH	2 518,-	3 012,-
Cena vč. DPH	3 046,70	3 644,30

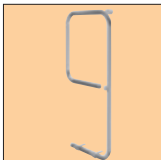
**HRN****Rohová spojka**

Průměr 27 mm

Povrchová úprava	pozink	barva *
Cena bez DPH	528,-	627,-
Cena vč. DPH	638,90	758,70



Sněhové zábrany

Sněhové zábrany trubkové

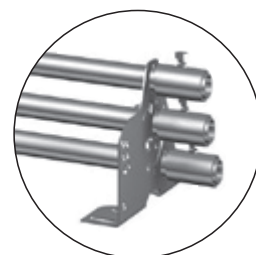
**ROR****Trubka**

Povrchová úprava		pozink	barva *
Délka [mm]	3000 mm	600,-	666,-
Cena vč. DPH		725,40	805,30
Délka [mm]	6000 mm	1 216,-	2 248,-
Cena vč. DPH		1 470,80	2 720,60

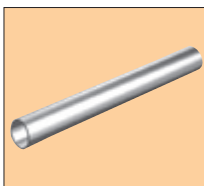

Průměr 27 mm. Trubky se spojují vzájemným zasunutím.

UNIK**Univerzální konzola**

Povrchová úprava	pozink	barva *
Cena bez DPH	154,-	183,-
Cena vč. DPH	186,40	221,00

Konzola se používá pro montáž sněhových zábran Lindab Protect a jako spodní konzola pro montáž lávky

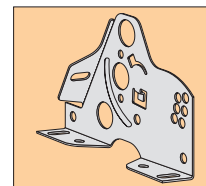
**AND****Koncovka**

Průměr 27 mm

Povrchová úprava	pozink	barva *
Cena bez DPH	89,-	106,-
Cena vč. DPH	107,90	127,80

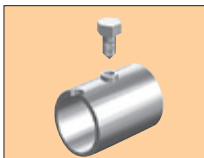

Zajišťuje trubky ROR 27 mm proti posuvu

UNIK BR**Horní konzola**

Povrchová úprava	pozink	barva *
Cena bez DPH	358,-	425,-
Cena vč. DPH	342,60	513,80

Slouží pouze jako horní konzola lávky

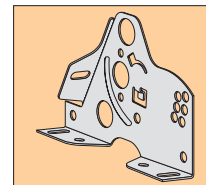

Sněhové zábrany

Sněhové zábrany deskové

SNO**Sněhová zábrana desková**

Povrchová úprava		pozink	barva *
Délka [mm]	2200 mm	1 111,-	1 705,-
Cena vč. DPH		1 344,40	2 063,10
Délka [mm]	3200 mm	1 561,-	2 198,-
Cena vč. DPH		1 888,70	2 659,40

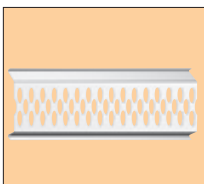

Žebříky

Střešní a stěnové žebříky



KOFS **Koncová úchytka žebříku na fasádu**

délka	pozink	barva *
150 mm	886,-	1 106,-
Cena vč. DPH	1 071,50	1 337,70
250 mm	945,-	1 199,-
Cena vč. DPH	1 143,40	1 450,80
350 mm	968,-	1 265,-
Cena vč. DPH	1 171,30	1 530,70
450 mm	1 356,-	1 539,-
Cena vč. DPH	1 641,20	1 862,10
550 mm	1 428,-	1 651,-
Cena vč. DPH	1 727,70	1 997,90
650 mm	1 429,-	1 772,-
Cena vč. DPH	1 729,00	2 144,30

Cena za pár



STED **Žebřík**

Stupně	délka	pozink	barva *
5	1500 mm	2 064,-	3 034,-
	Cena vč. DPH	2 497,00	3 670,90
6	1800 mm	2 474,-	3 680,-
	Cena vč. DPH	2 993,50	4 452,20
8	2400 mm	3 306,-	4 802,-
	Cena vč. DPH	3 999,70	5 809,90
10	3000 mm	4 126,-	5 641,-
	Cena vč. DPH	4 992,60	6 825,40
12	3600 mm	4 948,-	6 628,-
	Cena vč. DPH	5 986,90	8 019,30

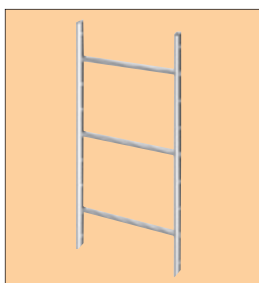

STEP **Stupeň žebříku**

STEP je určen pro žebříky ve sklonu střechy

Povrchová úprava	pozink	barva *
Cena bez DPH	635,-	768,-
Cena vč. DPH	768,00	929,10

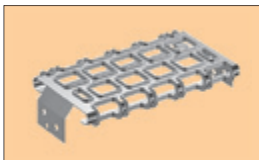

SKAN **Spojka žebříku pevná**

Povrchová úprava	pozink
Cena bez DPH	351,-
Cena vč. DPH	424,60



TSS **Spojka žebříku kloubová**

Povrchová úprava	pozink	barva *
Cena bez DPH	699,-	832,-
Cena vč. DPH	845,20	1 006,30



STKFF/STK **Úchyt žebříku**

Povrchová úprava	pozink	barva *
STK	526,-	615,-
Cena vč. DPH	636,30	744,10
STKFF	507,-	611,-
Cena vč. DPH	613,60	738,80

STK - Profilované krytiny
STKFF - Falcované krytiny

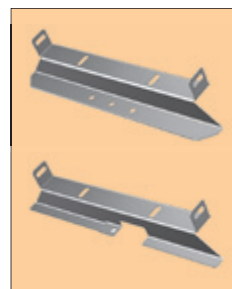

HALH/HALR **Žebříkové madlo/kulaté**

Povrchová úprava	pozink	barva *
HALH	2 042,-	2 482,-
Cena vč. DPH	2 470,40	3 002,80
HALR	2 002,-	2 460,-
Cena vč. DPH	2 422,50	2 976,20

Cena za pár

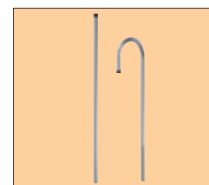

STSK **Lamela ochranného koše**

Povrchová úprava	pozink	barva *
Cena bez DPH	688,-	829,-
Cena vč. DPH	831,90	1 003,60

Cena za sadu – 4 ks

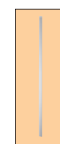

BYSK **Obruč pro zábradlí**

Povrchová úprava	pozink	barva *
Cena bez DPH	732,-	878,-
Cena vč. DPH	885,20	1 062,20

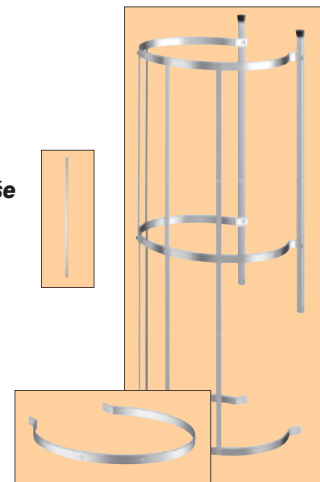

LINDAB Stavební komponenty je jednou z obchodních oblastí Lindab Group, která vyvíjí, vyrábí a uplatňuje na trzích účinná, ekonomická a estetická systémová řešení z tenkostěnného ocelového plechu pro stavební průmysl.

Nabízíme široký sortiment od jednotlivých stavebních prvků až po kompletní stavební systémy pro všechny druhy budov, včetně obchodních a průmyslových staveb.

Ústředí společnosti Lindab se nachází ve Förslov na jihu Švédska. Lindab Profil je v současné době zastoupen ve více než 25 zemích po celé Evropě.



Obchodní zástupci společnosti Lindab

- 1 **Praha, střední a severní Čechy** - 602 313 545
- 2 **Východní Čechy** - 602 241 202
- 3 **Morava** - 602 544 616
- 4 **Vysočina a jižní Morava** - 724 291 318
- 5 **Jižní a západní Čechy** - 606 636 660

Váš prodejce:



Lindab s.r.o.

Praha: Na Hůrce 1081/6, 161 00 Praha 6-Ruzyně
Tel.: +420 233 107 200, Fax: +420 233 107 250

Brno: Pražákova 510/51, 619 00 Brno
Tel.: +420 511 189 707

Hustopeče: Javorová 1A/788, 693 01 Hustopeče
Tel: +420 519 360 181, Fax: +420 519 360 180