



# Ceník Lindab

platný od 1. 5. 2020



**Lindab<sup>®</sup>**  
Swedish  
steel  
design



## Kompletní ceník výrobků Lindab Profil

střešní krytiny / okapy / trapézové plechy

rovinné plechy / bezpečnostní prvky střech / příslušenství

[www.lindabstrechy.cz](http://www.lindabstrechy.cz)

[www.lindabstavby.cz](http://www.lindabstavby.cz)

[www.lindabokapy.cz](http://www.lindabokapy.cz)



# PŘESTUPTE

# do PREMIOVÉ třídy s povrchovými úpravami Lindab

## Kvalitní výrobky za příznivou cenu.

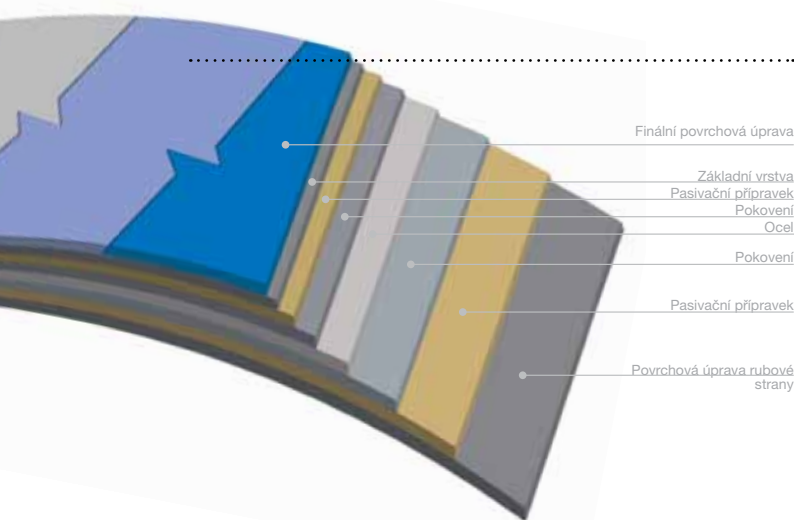

## Povrchové úpravy Lindab

Základem materiálu Lindab je kvalitní ocelový plech, jehož povrch je opatřen několika vysoce účinnými ochrannými vrstvami. Ty tvoří tzv. systém povrchových úprav, jehož úkolem je vedle zajištění perfektního vzhledu také ochrana ocelového jádra před účinky vnějšího prostředí.

V nabídce Lindab je 6 povrchových úprav, které se liší schopností čelit vnějším vlivům jako jsou UV záření, znečištěné ovzduší, vysoké a nízké teploty a v neposlední řadě také mechanické poškození. Správnou volbou materiálu tak můžete významně ovlivnit dobu, po kterou bude vaše střecha nejen skvěle vypadat, ale také bezvadně fungovat.

## Classic

Základní systém povrchové úpravy dostupný v nejširší škále barev. Jedná se o povrchovou úpravu s vynikajícím poměrem ceny a užité hodnoty. Výrobky z materiálu s povrchovou úpravou **Classic** se pro své dobré vlastnosti a příznivou cenu hodí na opláštění administrativních budov, průmyslových objektů, hal a skladů, ale také obytných budov a rodinných domů.

### vlastnosti

- široká škála barev
- nízká cena
- korozivní odolnost třídy RC3



### Doporučujeme

## Premium Mat

Systém povrchové úpravy **Premium Mat** poskytuje zvýšenou odolnost proti UV záření a ochranu proti korozi, což se projevuje delší životností produktů vyrobených z tohoto materiálu. Vysoká barevná stabilita povrchu **Premium Mat** zajistí dokonalý vzhled krytiny po dlouhá desetiletí, a to jak v běžném prostředí, tak v oblastech s nadprůměrně znečištěným ovzduším. Oproti povrchu Classic vykazuje také větší mechanickou odolnost. Povrchová úprava **Premium Mat** je moderní povrchový systém zajišťující vysokou ochranu za příznivou cenu.

### vlastnosti

- vysoká odolnost proti UV záření a znečištěnému ovzduší
- vysoká korozivní odolnost třídy RC4
- vysoká barevná stabilita
- odolnost proti mechanickému poškození
- atraktivní odstíny
- příznivá cena





# Elite

Pokud hledáte materiál s nekompromisními vlastnostmi a životností, je systém povrchové úpravy **Elite** ta nejlepší volba! Díky unikátnímu složení dosahuje vynikajících výsledků ve všech důležitých parametrech a zajišťuje dokonalý vzhled a ochranu po dlouhá desetiletí. Povrchová úprava **Elite** má jemně strukturovaný povrch a vyniká v odolnosti proti mechanickému poškození, ochraně oceli proti korozi i UV záření a lépe odolává prostředí se znečištěným ovzduším. Použití tohoto materiálu je široké: od okapového systému přes taškové krytiny, trapézové plechy až po plech, který je určen pro složitější strojové nebo mechanické zpracování.

## vlastnosti

- vynikající ochrana proti UV záření a znečištěnému ovzduší
- vysoká korozivní odolnost třídy RC4
- největší barevná stabilita
- nejlépe odolává mechanickému poškození
- nejdelší předpokládaná životnost
- atraktivní odstíny



# Elite Durafrost

Durafrost je zcela novým materiálem odvozeným od řady Elite. Má vylepšenou odolnost a matný, jemně krystalický povrch podtrhující kvalitu a moderní vzhled. Materiál Durafrost je velmi vhodný pro střešní i stěnové konstrukce. Díky matnému povrchu nejsou na povrchu viditelná zvlnění plechu, která jinak nelze technologicky vyloučit a pro falcované krytiny jsou obecně typická. Díky sníženému odrazu světla se tyto nerovnosti na Durafrostu nezobrazují. Durafrost je dostupný u krytin Seamline PROFIFALC, nově také u krytiny SRP Click STRONG

## vlastnosti

- vysoká míra zinkování 350 g/m<sup>2</sup>
- díky měkkému materiálu DX54 se velmi dobře tvaruje a umožňuje vypracovat složité tvary
- enormní tvrdost povrchu omezuje poškození při montáži
- matný povrch vizuálně snižuje přirozené projevy vlnění plechu
- matný povrch snižuje odraz světla
- vysoká korozivní odolnost třídy RC4



# Elite Alu PVDF

Seamline Elite Alu je hliníková falcovaná krytina. Skandinávský materiál má vyšší tloušťku 0,8 mm, aby se maximálně omezilo vlnění na hotové krytině. Tloušťka materiálu rovněž prodlouží absolutní životnost krytiny. Pevný hliníkový plech s povrchovou úpravou Elite Alu PVDF je vhodný pro širokou škálu staveb. Lze s ním pracovat dle obvyklých pravidel a postupů jako s ostatními falcovacími materiály. Povrchovou úpravu tvoří pokročilá směs PVDF s vylepšenou odolností vůči poškrábání. Povrch je hladký s mírným leskem.

## vlastnosti

- povrch PVDF je mimořádně odolný vůči poškrábání
- vyšší tloušťka omezuje vlnění typické pro falcované krytiny
- hladký povrch s mírným leskem
- záruka 40 let
- vynikající korozivní odolnost třídy RC5



# Magestic

Lindab Magestic je jediným zástupcem povrchu, kde se nejedná o lakovou vrstvou, ale pokovení. Inovativní řešení nahrazuje zastaralé pozinkování a částečně také používaný Aluzink. Povrch Magestic je založený na bázi zinku a hořčíku a dosahuje mimořádné korozivní odolnosti. Postupně přirozeně organicky stárne a vlivem okolního prostředí oxiduje a během 1 až 5 let získává šedou kovovou patinu.

## vlastnosti

- vysoká gramáž pokovení gramáž 310 g/m<sup>2</sup>
- směs obohacená navíc o 3% zinku a 3,5% magnesia
- snadné zpracování s pozinkem nebo mědí
- atraktivní patina přirozeným stárnutím
- unikátní technologie ochrany oceli
- 20x vyšší antikorozi ochrana oproti běžnému zinkování



\* Podrobné záruční podmínky a ustanovení jsou obsaženy v samostatném dokumentu - Záruční list Lindab

## Záruka švédské kvality .....

**Lindab®**  
**Swedish**  
**steel**  
**design**

Lindab je značka vysoce kvalitních stavebních komponentů ze švédského ocelového plechu, vyvíjených špičkovými švédskými odborníky a designéry. Nejen kvalita a funkčnost, ale právě i design je důležitým parametrem střech Lindab.

Lindab vyvíjí a vyrábí své výrobky více než 60let. Pro výrobky Lindab je charakteristická vysoká kvalita, snadná montáž, energetická úspornost a ohleduplnost vůči životnímu prostředí. Nezbytnou součástí dodávek Lindab jsou služby na velmi vysoké úrovni. 60let zkušeností a úspěšného působení na trzích po celé Evropě dávají jistotu a důvěru ve výrobky Lindab a spolehlivost a seriózní přístup.

## ..... Seriózní záruka Lindab



Zárukou, kterou poskytujeme pokrýváme větší rozsah možných vad výrobků. V rámci záruk poskytujeme větší plnění než jiné značky. Nepodmiňujeme záruku registrací ani jinými podmínkami. Za svými výrobky stojíme a proto můžeme říct: Ručíme za víc!

Záruky se odvíjejí od zvoleného výrobku a povrchové úpravy. Záruční doba je u každého výrobku rozdělena na dvě období, která mají pevně specifikován rozsah plnění. Podle toho, kdy se případná vada výrobku vyskytne, garantujeme Vám rozsah plnění dle Tabulky plnění. Vadu odstraníme na své náklady, a to buď výměnou materiálu včetně demontáže původního a montáže nového materiálu, nebo provedením lokálního či celoplošného nátěru, dodáním barvy na provedení opravy, nebo kompenzací prodejní ceny vadného komponentu. Přesné podmínky plnění záruky Lindab najdete v Tabulce plnění a Záručním listu.

**Lindab Solar Roof**  
- moderní střecha Lindab  
s integrovanými

**solárními panely**



**Více info**  
[www.lindabstrechy.cz](http://www.lindabstrechy.cz)

**Lindab®**  
**Swedish**  
**steel**  
**design**

# Ocel, které můžete věřit



## Obsah .....

Povrchové úpravy Lindab .....2	Materiál pro hromosvody .....20
Taškové střešní krytiny .....6	Spojovací materiál .....21
Příslušenství k taškovým střešním krytinám.....8	Oplechování .....22
Střešní krytina SRP Click ..... 10	Okapový systém Rainline půlkruhového průřezu .....24
Falcované střešní krytiny.....13	Okapový systém Rainline čtvercového průřezu .....27
Příslušenství k falcovaným krytinám ..... 15	Okapový systém Magestic.....28
Trapézové plechy..... 16	Bezpečnostní prvky střech Lindab Safety .....31
Rovinné plechy ..... 18	Lindab Construline.....34
Odvětrání a prostupy ..... 19	Sendvičové panely ..... 36



# Střešní krytiny – taškové

## TOPLINE LPA

materiál	barva	Kč/m <sup>2</sup>	Kč/m <sup>2</sup> vč. DPH
Classic	HNED, CICE, TMCE	269,-	325.50
Classic	viz barevný sortiment	310,-	375.10
Premium Mat	viz barevný sortiment	326,-	394.50
Elite	viz barevný sortiment	394,-	476.80

Krytina Lindab LPA se vyrábí na míru v délkách 540 – 6140 mm.  
Minimální přípustný sklon 14°. Délka modulu 400 mm.

## TOPLINE STRONG

Kč/m <sup>2</sup>	Kč/m <sup>2</sup> vč. DPH
342,-	413.90
369,-	446.50
452,-	547.00

Barva: S\* - varianta STRONG

### STRONG 0,6 mm

- zabráňuje deformaci během montáže
- zvýšená odolnost vůči krupobíť
- skvělá pochůznost

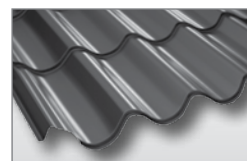

Stavební šíře 1000 mm

## IDEAL

### IDEAL 40\*

### IDEAL 35\*

materiál	barva	Kč/m <sup>2</sup>	Kč/m <sup>2</sup> vč. DPH	Kč/m <sup>2</sup>	Kč/m <sup>2</sup> vč. DPH
Classic	HNED, TMCE	189,-	228.70	285,-	344.90
Classic	CICE	239,-	289.20	285,-	344.90
Classic	viz barevný sortiment	279,-	337.60	285,-	344.90
Premium Mat	viz barevný sortiment	293,-	354.60	314,-	380.00
Elite	viz barevný sortiment	373,-	451.40	378,-	457.40

\* číslo označuje délku modulu tašky a rozteč latování v cm  
Krytina Lindab IDEAL 35 se vyrábí na míru v délkách 840 – 6140 mm a IDEAL 40 v délkách 940 – 6140 mm.  
Minimální přípustný sklon 14°

## IDEAL 40 STRONG

Kč/m <sup>2</sup>	Kč/m <sup>2</sup> vč. DPH
315,-	381.20
315,-	381.20
342,-	413.90
431,-	521.60

Barva: S\* - varianta STRONG

## IDEAL 35 STRONG

Kč/m <sup>2</sup>	Kč/m <sup>2</sup> vč. DPH
323,-	390.90
323,-	390.90
349,-	422.30
440,-	532.40

Barva: S\* - varianta STRONG

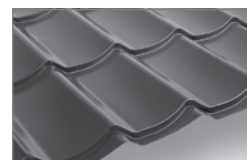

Stavební šíře 1100 mm

## MEGA

### MEGA 40\*

### MEGA 35\*

materiál	barva	Kč/m <sup>2</sup>	Kč/m <sup>2</sup> vč. DPH	Kč/m <sup>2</sup>	Kč/m <sup>2</sup> vč. DPH
Classic	HNED, CICE, TMCE	249,-	301.30	295,-	357.00
Classic	viz barevný sortiment	289,-	349.70	295,-	357.00
Premium Mat	viz barevný sortiment	304,-	367.90	319,-	386.00
Elite	viz barevný sortiment	384,-	464.70	389,-	470.70

\* číslo označuje délku modulu tašky a rozteč latování v cm  
Krytina Lindab MEGA 35 se vyrábí na míru v délkách 840 – 6140 mm a MEGA 40 v délkách 940 – 6140 mm.  
Minimální přípustný sklon 14°

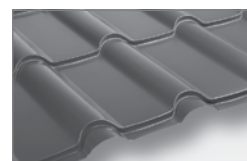

Stavební šíře 1080 mm

### Taškové krytiny IDEAL, MEGA, TOPLINE - dostupné barvy

označení Lindab	434	742	758	747	412	015	087	010	078	045	035	152	113	874	542	022	044
nejbližší RAL	8017	8004	3009	3011	3000	9005	7011	9010	9002	9006	7016	1002	1015	6003	5010	7044	9007
kód barvy	HNED	CICE	TMCE	VINO	SYCE	CERN	TMSE	BILA	ANTI	SMET	BRSE	ZLUT	BEZO	TMZE	SIMO	SVSE	SEME
barva	hnědá	cihlově červená	tmavě červená	vínově červená	sytě červená	černá	tmavě šedá	bílá	antická bílá	stříbrná metaliza	břidlicově šedá	pískově žlutá	bežová	tmavě zelená	signální modrá	světle šedá	šedá metaliza
Classic	xS*	xS*	xS*	x	x	x	xS*	x	x	x	xS*	x	x	x	x	x	
Premium Mat	x	x	x			x	x				x						
Elite	xS*	x	xS*			x	xS*				x						x

## GOODLOCK

materiál	Kč/ks	Kč/ks vč. DPH
Premium Mat	416,-	503.40
Elite	469,-	567.50

Dodání 2-6 týdnů. Minimální přípustný sklon 15°.

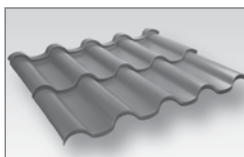

krycí plocha 0,88 m<sup>2</sup>

### Tašková krytina GOODLOCK – dostupné barvy

označení Lindab	434	742	758	015	087
nejbližší RAL	8017	8004	3009	9005	7011
kód barvy	HNED	CICE	TMCE	CERN	TMSE
barva	hnědá	cihlově červená	tmavě červená	černá	tmavě šedá
Premium Mat	x	x	x	x	x
Elite	x	x	x	x	x

# Vybíráte novou střechu?



## 30% krytiny

## ZDARMA

při koupi kompletního střešního systému  
vč. okapů a příslušenství

### Výhody střešního systému Lindab

- kompletní výrobek na míru od renomovaného dodavatele
- přesné zpracování, kompatibilní příslušenství
- kvalitní švédský plech a povrchové úpravy
- seriózní záruka

### Technický servis Lindab při realizaci vaší zakázky zdarma

- nezávazná cenová nabídka
- kompletní návrh technického řešení
- technické konzultace
- doporučení prověřené (certifikované) montážní firmy

### Kompletní střecha znamená:

	Podmínka pro získání slevy na krytinu:	
krytina	-30%	-20%
hřebenáče	✓	✓
spojovací materiál (podklad i spojení)	✓	✓
prvky odvětrání horní i spodní	✓	✓
plechové tabule nebo lemovky	✓	✓
doporučená podstřešní fólie	✓	
kompletní okapový systém	✓	

Tato akční nabídka platí pro tyto typy střešních krytin Lindab: Lindab Topline / Lindab Mega / Lindab Ideal / Lindab Goodlock / Lindab SRP Click / Lindab Seamline, a oba typy okapového systému: Lindab Rainline / Lindab Magestic. Neplatí na akční produkty viz. strany 9 a 15.

Akční slevy platí při odběru krytiny od 50 m<sup>2</sup> ● Neplatí pro pultové střechy ● Sleva se počítá z ceníkových cen a její výše je závislá na odběru příslušenství dle tabulky v odpovídajícím množství ● Pro smluvní partnery platí obchodní podmínky

# Příslušenství k taškovým krytinám

## NTP UNI

### Hřebenáč

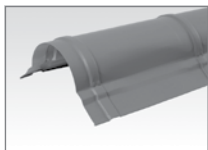

Krycí délka 1900mm

materiál	Kč/ks	Kč/ks vč. DPH
Classic	534,-	646,20
Premium Mat	564,-	682,50
Elite	595,-	720,00

## CTGP UNI

### Čelo hřebenače perforované k NTP UNI

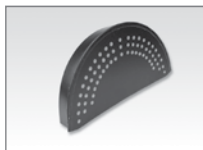

materiál	Kč/ks	Kč/ks vč. DPH
Classic	155,-	187,60
Premium Mat	167,-	202,10
Elite	178,-	215,40

## FO-R-END

### Koncový hřebenač pro krytinu TOPLINE, IDEAL, MEGA



materiál	Kč/ks	Kč/ks vč. DPH
Classic	279,-	320,70
Premium Mat	295,-	344,90
Elite	308,-	357,00

Barvy: CICE, HNED, CERN, TMSE, TMCE  
Ostatní barvy na poptání

## FO-R-Y

### Rozdělovací hřebenač

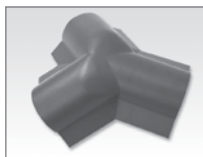

materiál	Kč/ks	Kč/ks vč. DPH
Plast	967,-	1133,80

Barvy: CICE, HNED, CERN, TMSE, TMCE, SIMO  
Uvedte sklon střechy: 15° – 30° nebo 30° – 45°

## SPGOOD

### Startovací profil ke Goodlock

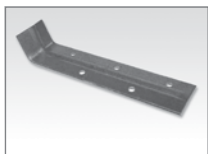

materiál	Kč/ks	Kč/ks vč. DPH
Pozink	16,-	19,40

## SWGGOOD

### Šroub Goodlock



velikost (mm)	ks/balení	Kč/ks	Kč/ks vč. DPH
4,8 x 28	250	2,-	2,70

Materiál: pozink

## SVI

### Střešní výlez

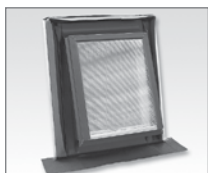

Materiál	Kč/ks	Kč/ks vč. DPH	dostupné barevné odstíny
Classic	2963,-	3585,30	skladem: CICE, TMCE, TMSE, CERN, HNED, ostatní dle sortimentu Lindab na objednávku, cca 2-4 týdny
Premium Mat	3557,-	4304,00	barvy dle sortimentu Lindab – na objednávku, cca 2-4 týdny
Elite	3957,-	4788,00	barvy dle sortimentu Lindab – na objednávku, cca 2-4 týdny

Velikost: 60 x 60 cm

## TĚSNĚNÍ

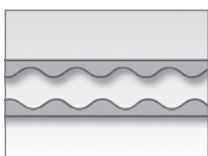

Typ	délka (mm)	Kč/ks	Kč/ks vč. DPH
LPTPO – těsnění vrchní k Topline	1000	67,-	81,10
LPTPU – těsnění spodní k Topline	1000	57,-	69,00
TPVIDEAL – těsnění vrchní	1100	52,-	63,00
TPSIDEAL – těsnění spodní	1100	42,-	50,90
TPVMEGA – těsnění vrchní	1080	52,-	63,00
TPSMEGA – těsnění spodní	1080	42,-	50,90
TPVGOOD – těsnění vrchní	1000	52,-	63,00
TPSGOOD – těsnění spodní	1000	42,-	50,90



# Příslušenství k taškovým krytinám

## SNOKLY/S

Rozražeč sněhu



Povrch – lakovaná ocel	Kč/ks	Kč/ks vč. DPH
SNOKLS*	45,-	54,50
SNOKLY**	111,-	134,40

\* Barvy: CICE, HNED, SEME, CERN, TMCE, TMSE

\*\* Barvy: ostatní mimo BRSE

## TPU

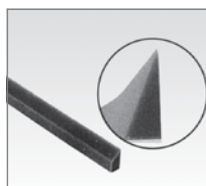

Těsnicí pás úžlabí samolepicí

Velikost (mm)	Kč/ks	Kč/ks vč. DPH
1000 x 60	41,-	49,70

Materiál: polyethylen

## OVP

Ochranný větrací pás

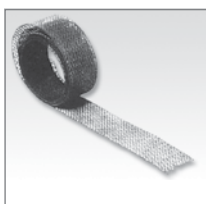

Velikost (mm)	Kč/bm	Kč/bm vč. DPH
80 x 5000	32,-	38,80

Balení 5 m

## OVM

Ochranná větrací mřížka

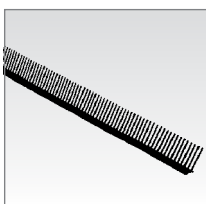

Velikost (mm)	Kč/bm	Kč/bm vč. DPH
1000 x 60	30,-	36,30

## VPHROLL MAXX

Větrací pás hřebene a nároží speciálně pro plechové krytiny



Velikost (mm)	Kč/bm	Kč/bm vč. DPH
310 x 5000	223,-	269,90

Balení 5 m

Barva: CERN, HNED, TMCE, BRSE

## VPH

Větrací pás hřebene



Velikost (mm)	Kč/bm	Kč/bm vč. DPH
1000 x 75	212,-	256,60

Barvy: CICE, HNED, CERN



Plánujete rekonstrukci střechy, stavíte halu nebo sklad?  
Nakupte střešní krytinu výhodně!

**AKČNÍ NABÍDKA**  
**189 Kč** bez DPH (229,- vč. DPH)

**IDEAL 40 CLASSIC 0,5 mm**



hnědá

tmavě  
červená

### Povrchová úprava Classic

základní povrchová úprava dostupná v nejširší škále barev  
stabilní barvy, lesklá struktura povrchu  
dobrá odolnost vůči mechanickému poškození a poškrábání  
dobrý poměr ceny a užité hodnoty  
velmi dobrá pořizovací cena

Nabídka platí od 1.5 do 31.12.2020  
pro barvy – hnědá a tmavě červená

[www.lindabstřechy.cz](http://www.lindabstřechy.cz)

vyšší kvalita krytiny ve srovnání s levnou konkurencí ve stejné cenové hladině

# Střešní krytina SRP Click

## SRP Click/ SRP Click Dn

materiál	barva	Kč/m <sup>2</sup>	Kč/m <sup>2</sup> vč. DPH
Classic	viz barevný sortiment	356,-	430.80
Premium Mat	viz barevný sortiment	379,-	458.60
Elite	viz barevný sortiment	456,-	551.80
Elite Dura frost	viz barevný sortiment	489,-	591.70
Magestic	přírodní	352,-	426.00
Sound Control	protihluková vrstva	89,-	107.70

Protihluková vrstva **Soundcontrol** je volitelná úprava spodní plochy krytiny omezující hluk dešťových kapek.

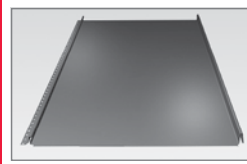

Stavební šíře 503 mm

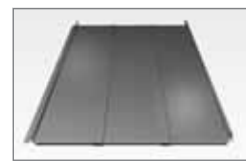

Varianta Dn s podélnými prolisy - Stavební šíře 500 mm

Krytina Lindab SRP Click se vyrábí na míru v délkách 850 – 8000 mm, tl. 0,5 mm / Dura frost a Magestic tl. 0,6 mm. Minimální přípustný sklon 7° (14°) - více montážní návod.  
Krytina Click se dodává s ochrannou fólií.

### SRP Click – dostupné barvy

označení Lindab	434	742	758	747	015	087	045	035	874	022	044	242	Magestic
Nejbližší RAL	8017	8004	3009	3011	9005	7011	9006	7016	6003	7044	9007	7012	-
kód barvy	HNED	CICE	TMCE	VINO	CERN	TMSE	SMET	BRSE	TMZE	SVSE	SEME	STSE	ZM
barva	hnědá	cihlově červená	tmavě červená	vínově červená	černá	tmavě šedá	stříbrná metaliza	břidlicově šedá	tmavě zelená	světle šedá	šedá metaliza	středně šedá	přírodní kovový povrch
Classic	x	x	x	x	x	x	x	x	x	x			
Premium Mat	x		x		x	x		x					
Elite					x	x		x			x		
Elite Dura frost								x				x	
Magestic													x

## Příslušenství ke krytině SRP Click

### FSRP

#### Zatahovací okapový plech

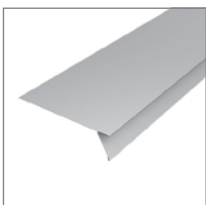

materiál	tl. (mm)	Kč/ks	Kč/ks vč. DPH
Classic	0,5	426,-	515.50
Premium Mat	0,5	447,-	540.90
Elite	0,5	468,-	566.30
Dura frost	0,6	489,-	591.70
Magestic	0,6	431,-	521.60

Délka 2000 mm  
Rozvinutá šíře 307,5 mm

### C1SRP

#### Hřebenový/národní profil – nevětraný

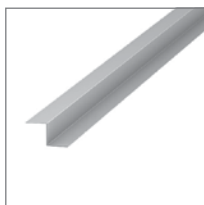

materiál	tl. (mm)	Kč/ks	Kč/ks vč. DPH
Classic	0,5	252,-	305.00
Premium Mat	0,5	272,-	329.20
Elite	0,5	290,-	350.90
Dura frost	0,6	311,-	376.40
Magestic	0,6	255,-	308.60

Délka 2000 mm  
Rozvinutá šíře 307,5 mm

### SVI-SRP

#### Střešní výlez ke krytině SRP Click

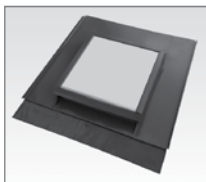

Materiál	Kč/ks	Kč/ks vč. DPH	dostupné barevné odstíny
Classic	2959,-	3580,40	skladem: CICE, TMCE, TMSE, CERN, HNED, ostatní dle sortimentu Lindab na objednávku, cca 2-4 týdny
Premium Mat	3559,-	4306,40	barvy dle sortimentu Lindab – na objednávku, cca 2-4 týdny
Elite	3959,-	4790,40	barvy dle sortimentu Lindab – na objednávku, cca 2-4 týdny

Velikost: 60 x 60 cm  
Montáž do pokládky lamel zprava doleva

### BTSRP

#### Ohýbací přípravek

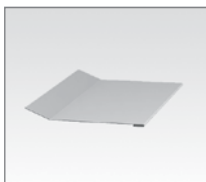

materiál	Kč/ks	Kč vč. DPH
GALV	198,-	239,60

Šířka 485 mm

### PD4

#### Distanční páska

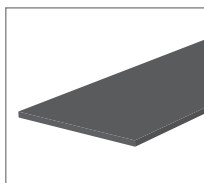

Průřez (mm)	Kč/bm	Kč/bm vč. DPH
95 x 4	10,-	12,10

Vymežující páska pod každou lamelu je předepsána montážním návodem

# Příslušenství ke krytině SRP Click

## NPSRP

### Zakončení pultové střechy

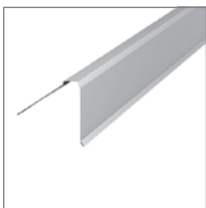

materiál	tl. (mm)	Kč/ks	Kč/ks vč. DPH
Classic	0,5	428,-	517.90
Premium MAT	0,5	438,-	530.00
Elite	0,5	458,-	554.20
Durafrost	0,6	479,-	579.60
Magestic	0,6	433,-	524.00

Délka 2000 mm  
Rozvinutá šíře 307,5 mm

## OVKSRP

### Přechodový plech – přechod sklonů

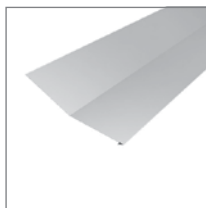

materiál	tl. (mm)	Kč/ks	Kč/ks vč. DPH
Classic	0,5	434,-	525.20
Premium MAT	0,5	446,-	539.70
Elite	0,5	462,-	559.10
Durafrost	0,6	483,-	584.50
Magestic	0,6	255,-	308.60

Délka 2000 mm  
Rozvinutá šíře 410 mm

## OVMSRP

### Přechodový plech – mansarda

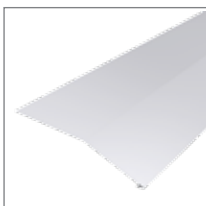

materiál	tl. (mm)	Kč/ks	Kč/ks vč. DPH
Classic	0,5	434,-	525.20
Premium MAT	0,5	446,-	539.70
Elite	0,5	462,-	559.10
Durafrost	0,6	483,-	584.50
Magestic	0,6	439,-	531.20

Délka 2000 mm  
Rozvinutá šíře 410 mm

## SLSRP

### Lemování ke zdi / podélné

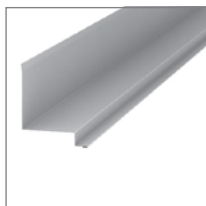

materiál	tl. (mm)	Kč/ks	Kč/ks vč. DPH
Classic	0,5	433,-	524.00
Premium MAT	0,5	454,-	549.40
Elite	0,5	476,-	576.00
Durafrost	0,6	497,-	601.40
Magestic	0,6	439,-	531.20

Délka 2000 mm  
Rozvinutá šíře 307,5 mm

## STSRP

### Lemování ke zdi / příčné

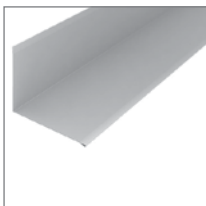

materiál	tl. (mm)	Kč/ks	Kč/ks vč. DPH
Classic	0,5	397,-	480.40
Premium MAT	0,5	409,-	494.90
Elite	0,5	428,-	517.90
Durafrost	0,6	449,-	543.30
Magestic	0,6	402,-	486.50

Délka 2000 mm  
Rozvinutá šíře 307,5 mm

## VISK-Z

### Závětrná lišta zavlékací

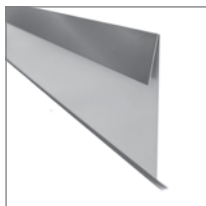

materiál	tl. (mm)	Kč/ks	Kč/ks vč. DPH
Classic	0,5	339,-	410.20
Premium MAT	0,5	362,-	438.10
Elite	0,5	390,-	471.90
Durafrost	0,6	411,-	497.40
Magestic	0,6	343,-	415.10

Délka 2000 mm  
Rozvinutá šíře 246 mm

## VENTSRP

### Větrací hřebenová lišta

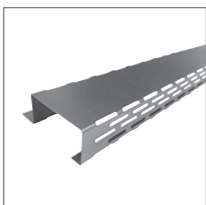

materiál	rozměr	tl. (mm)	Kč/ks	Kč vč. DPH
GALV	485 mm	0,7	142,-	171.90
GALV	2000 mm	0,7	585,-	707.90

Délka 485 a pro nároží 2000 mm

## VISRP

### Závětrná lišta vrchní

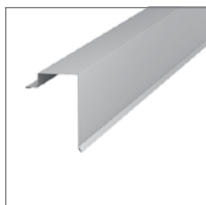

materiál	tl. (mm)	Kč/ks	Kč/ks vč. DPH
Classic	0,5	404,-	488.90
Premium MAT	0,5	419,-	507.00
Elite	0,5	444,-	537.30
Durafrost	0,6	465,-	562.70
Magestic	0,6	409,-	494.90

Délka 2000 mm  
Rozvinutá šíře 307,5 mm

## NP 260

### Hřebenáč rovný



materiál	tl. (mm)	Kč/ks	Kč/ks vč. DPH
Classic	0,5	477,-	577.20
Premium MAT	0,5	509,-	615.90
Elite	0,5	593,-	717.60
Durafrost	0,6	614,-	743.00
Magestic	0,6	483,-	584.50

Rozvinutá šíře 615 mm

## V153

### Vrutky s plochou hlavou

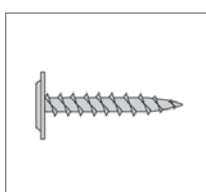

materiál	Kč/250 ks	Kč vč. DPH
GALV – 4,2 x 25 mm	286,-	346.10

Vrut pro kotvení krytiny Click SRP do dřevěného nebo OSB podkladu

Vyžádejte si cenovou nabídku na Lindab Solar Roof prostřednictvím poptávkového formuláře na [www.lindabstřechy.cz/lindab-solar-roof](http://www.lindabstřechy.cz/lindab-solar-roof)

## C2SRP

### Napojovací lišta



materiál	tl. (mm)	Kč/ks	Kč/ks vč. DPH
Classic	0,5	123,-	148.90

Délka 2000 mm  
Rozvinutá šíře 70 mm



# Lindab SRP CLICK v TOP třídě Varianta STRONG v povrchu DURAFROST

Prémiový produkt pro náročné zákazníky

- › vysoká pevnost plechu 0,6 mm
- › odolnost povrchu DURAFROST
- › atraktivní matná struktura povrchu
- › nádherné odstíny břidlicově šedá a středně šedá



**DURAFROST**

**nejpokročilejší povrchová úprava**

- › vysoká míra zinkování 350g/m<sup>2</sup>
- › tloušťka povrchové úpravy 30 μm
- › vysoká korozivní odolnost třídy RC4

**DURAFROST PREMIUM  
skladem**

břidlicově  
šedá

střední  
šedá

Falcovaná krytina

**Lindab Seamline** +

povrchová úprava

**PREMIUM DURAFROST**

SPOJENÍ

NEJVYŠŠÍ KVALITY

A DESIGNU

PRO NEJNÁROČNĚJŠÍ

ZÁKAZNÍKY

**Lindab**<sup>®</sup>  
Swedish  
steel  
design



# Falcované střešní krytiny

## SEAMLINE PROFIFALC / EKOFALC svitky / lamely LSP

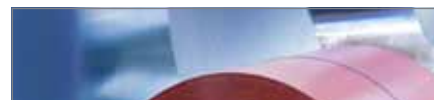

	materiál	specifikace	povrch	tloušťka (mm)	šíře svitku (mm)		krycí (stav.) šíře (mm)		mez kluzu (N/mm <sup>2</sup> )	zinkování (g/m <sup>2</sup> )	cena svitku Kč/m <sup>2</sup>	cena svitku Kč/m <sup>2</sup> vč. DPH	cena hotové lamely LSP Kč/m <sup>2</sup>	cena hotové lamely LSP Kč/m <sup>2</sup> vč. DPH
					svitek	LSP	svitek	LSP						
Seamline PROFIFALC	Seamline Premium	ocel DX52 - měkké jádro	lesk	0,6	610		535		290	350	398,-	481.60	512,-	619.60
	Seamline Prem. Durafrrost	ocel DX52 - měkké jádro	hrubý mat	0,6	610		535		290	350	419,-	507.00	532,-	643.80
	Seamline Elite / Elite MAT	ocel DX54 - měkké jádro	struktur. lesk / MAT	0,6	670		595		180	350	529,-	640.10	648,-	784.10
	Seamline Elite Durafrrost	ocel DX52 - měkké jádro	hrubý MAT	0,6	610		535		270	350	556,-	672.80	687,-	831.30
	Seamline Magestic	ocel DX52 - měkké jádro	přírodní lesk	0,6	610		535		270	310	396,-	479.20	509,-	615.90
	Seamline Elite ALU PVDF	hliník na falcování	lesk	0,8	610		535		-	-	542,-	655.90	669,-	809.50
	Seamline ALUFALC	hliník na falcování	jemnozrný MAT	0,7	500		425		-	-	349,-	422.30	458,-	554.20
EKOFALC	EKOFALC Classic	ocel S250GD - tvrdé jádro	lesk	0,5	615	610	540	535	250	275	274,-	331.60	372,-	450.20
	EKOFALC Premium MAT	ocel S250GD - tvrdé jádro	MAT	0,5	615	610	540	535	250	275	324,-	392.10	434,-	525.20
	EKOFALC Elite	ocel S250GD - tvrdé jádro	struktur. lesk	0,5	615	610	540	535	250	275	359,-	434.40	467,-	565.10

Ocelový plech řady SEAMLINE je speciální plech tloušťky 0,6 mm s extra měkkým jádrem (mez kluzu již od 180 N/mm<sup>2</sup>), vrstvou pozinkování 350 g/m<sup>2</sup> určený především pro falcované krytiny. Je možné dodat přesné množství svitku pro falcování. Min. odběr je 30 bm. Rozdělení svitků na dílčí délky 200. - Kč/střih. Dodání 2-3 týdny. Lamely LSP se vyrábí v délce do 7 m. Svitky i lamely se dodávají s ochrannou fólií.

Plech řady EKOFALC je standardní plech tloušťky 0,5 mm s tvrdým jádrem a vrstvou pozinkování 275 g/m<sup>2</sup>.

EKOFALC svitek - šíře svitku 615mm, stavební (krycí) šíře 540mm, délka svitku 30 - 100 bm (dělení na dílčí délky naceníme na vyzádní), k objednání pouze sudé počty svitků.

EKOFALC LSP - šíře svitku 610mm, stavební (krycí) šíře 535mm, délky lamel 1 - 7 bm.

Hliníkový svitek ALUFALC k dodání nad 100 m<sup>2</sup>.



Lamela LSP

### Seamline PROFIFALC / EKOFALC svitky / lamely - dostupné barvy

označení Lindab	434	742	758	747	412	015	87	35	010	001	045	044	022	874	558	502	542	461	242	217	244	152	113	975	Magestic
nejbližší RAL	8017	8004	3009	3011	3000	9005	7011	7016	9010	9002	9006	9007	7044	6003	5009	5024	5010	7038	7012	7038	7040	1002	1015	6021	7011
kód barvy	HNEĐ	CICE	TMCE	VINO	SYCE	CERN	TMSE	BRSE	BILA	ANTI	SMET	SEME	SVSE	TMZE	AZUR	SVMO	SIMO	KASE	STSE	CESE	ZISE	ZLUT	BEZO	PAZE	ZM
barva	hnědá	cihlově červená	tmavě červená	vínově červená	světle červená	černá	tmavě šedá	břidlicově šedá	bílá	antická bílá	stříbrná metaliza	šedá metaliza	světle šedá	tmavě zelená	azurově modrá	světle modrá	signální modrá	kamenná šed	střední šedá	cementově šedá	zinkově šedá	pískově žlutá	bežová	patina zelená	přírodní kovový povrch
formát svitek + / LSP	♦ ♦	♦ ♦	♦ ♦	♦ ♦	♦ ♦	♦ ♦	♦ ♦	♦ ♦	♦ ♦	♦ ♦	♦ ♦	♦ ♦	♦ ♦	♦ ♦	♦ ♦	♦ ♦	♦ ♦	♦ ♦	♦ ♦	♦ ♦	♦ ♦	♦ ♦	♦ ♦	♦ ♦	♦ ♦
Seamline Premium	x S*	x S*	x			x S*	x S*	x		x	x	x	x												
Seamline Prem. Durafrrost								x											x						
Seamline Elite		x	x			x	x	x			x	x		x	x	x		x							
Seamline Elite MAT		x	x			x	x				x	x													
Seamline Elite Durafrrost	x					x		x		x			x						x	x	x			x	
Seamline Elite ALU PVDF			x			x	x				x	x													
Seamline ALUFALC	x					xS*		xS*											x*						
Seamline Magestic																									x
EKOFALC Classic	x	x	x	x	x	x	x	x	x	x	x	x	x	x	x	x	x	x				x	x		
EKOFALC Premium MAT	x	x	x	x	x		x	x	x	x	x	x													
EKOFALC Elite	x	x	x			x	x	x	x	x		x	x												

\* - u krytiny Seamline ALUFALC je nejbližší odstín RAL 7005

S\* - Seamline PREMIUM: skladem HNEĐ, CICE, CERN, TMSE. Ostatní barvy TMCE, ANTI, SMET, REZV, SVSE, SEME na požádání nad 200 bm.

- Seamline ALUFALC: skladem CERN, BRSE. Ostatní barvy na objednávku.

Doprava lamel nad 100 m<sup>2</sup> na jednu vykládku je zdarma. U dodávek lamel do 20 m<sup>2</sup> od jednoho typu a barvy, příplatek 500 Kč bez DPH. Termín dodávky lamel je 2-3 týdny. Všeobecné obch. podmínky, str. 33.

# Příslušenství k falcovaným krytinám

## NO.1

Příponka pro falcovaný plech kluzná ± 15 mm



délka (mm)	ks/balení	Kč/ks	Kč/ks vč. DPH
70	100 a 500	<b>7,60</b>	9,20

Spotřeba příponek cca 5,5 ks/m<sup>2</sup>  
NEREZ

## NO.2

Příponka pro falcovaný plech pevná



délka (mm)	ks/balení	Kč/ks	Kč/ks vč. DPH
30	100 a 500	<b>3,20</b>	3,90

Spotřeba příponek cca 5,5 ks/m<sup>2</sup>  
NEREZ

## Falcovací stroje

Pronájem falcovačky Lindab \*)



	Kč/den	Kč/den vč. DPH
Stavěčka + falcovačka	<b>1500,-</b>	1815,00
Jen falcovačka (tank)	<b>500,-</b>	605,00

\*) Rezervace pronájmu strojů nutná!  
Lamely Seamline LSP s připravenými falcy vyrábíme na míru do délky 7 m.

Technické údaje	rozměry (mm)	hmotnost (kg)
Falcovačka	<b>450x310</b>	<b>23</b>
Stavěčka	<b>1300x800</b>	<b>220</b>

Stroje lze zapůjčit ve výrobním závodě Lindab Hustopeče a Lindab Praha

## Clip Driver

Příponky do příponkovačky



	Kč/ks	Kč/ks vč. DPH
Kluzná příponka pro ClipDriver G01C	<b>7,60</b>	9,20

V případě odběru příponek G01C je zapůjčení Clip Driveru zdarma.

## Ostatní příslušenství ke krytinám

### SOLAR

Integrovaný solární panel pro krytiny SRP CLICK/LSP



Délka panelu	Kč/ks	Kč/ks vč. DPH
3 100 mm	<b>4298,-</b>	5200,60

Panel se dodává instalován na krytině.  
Cena panelu nezahrnuje krytinu.  
Min. délka pasu krytiny pro instalaci jednoho panelu 3,3 m.

### TOP-FLEX

Těsnicí pás kolem komínů



Velikost (mm)	Kč/ks	Kč/ks vč. DPH
300 x 5000	<b>2656,-</b>	3213,80

Barva: šedá metaliza, hnědá, cihlově červená

### BF

Opravná barva



Objem (ml)	Kč/ks	Kč/ks vč. DPH
50	<b>303,-</b>	366,70

Neředí se.  
Pouze na opravy poškozených míst,  
a to ve všech barvách dle barevné nabídky Lindab.

### TBA

Samolepicí těsnicí pás



Průřez (mm)	Kč/bm	Kč/bm vč. DPH
3 x 10	<b>16,-</b>	19,40

### PEPALI

PE palička

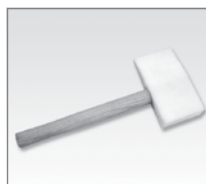

Kč/ks	Kč/ks vč. DPH
<b>565,-</b>	683,70

### NOVA

Těsnicí tmel Novaplast



Objem (ml)	Kč/ks	Kč/ks vč. DPH
310	<b>248,-</b>	300,10

### DÖRKEN

Vysoce difuzní fólie pro šikmé střechy a fasády

Název	typ	rozměr (mm)	pozn.	Kč/m <sup>2</sup> bez DPH	Kč/m <sup>2</sup> vč. DPH
DELTA -VENT N	fólie na izolant	1 500 x 50 000		<b>38,-</b>	46,00
DELTA -VENT S Plus	fólie na bednění	1 500 x 50 000	s lepicí páskou	<b>50,-</b>	60,50
DELTA-MAXX Plus	fólie na bednění	1 500 x 50 000	s lepicí páskou	<b>79,-</b>	95,60

Název	typ	rozměr (mm)	pozn.	Kč/ks bez DPH	Kč/ks vč. DPH
DELTA SB-60	páska pod kontratě	60 x 30 000		<b>274,-</b>	331,60
DELTA Multiband	lepicí opravná páska	60 x 25 000		<b>457,-</b>	553,00
DELTA THAN	lepidlo na fólie		kartuše 310 ml	<b>261,-</b>	315,90

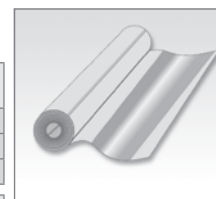





břidlicově  
šedá

černá

skladem

střední  
šedá

hnědá

na objednávku

# Hliníková falcovaná krytina

## Lindab Seamline ALUFALC 0,7 mm

**Prémiový produkt  
pro náročné zákazníky**

- › lehká krytina jen 2,30 kg/m<sup>2</sup>
- › extrémně tvárný plech s měkkým jádrem
- › snadno zpracovatelný
- › díky krycí šířce 425 mm se nevlíní



Plánujete rekonstrukci střechy, stavíte halu nebo sklad?  
Nakupte střešní krytinu výhodně!

## AKČNÍ NABÍDKA

# 189 Kč bez DPH (229,- vč. DPH)

## střešní i stěnový trapéz T18 CLASSIC 0,5 mm

Nabídka platí od 1.5 do 31.12.2020  
pro barvy – hnědá a tmavě červená

ilustrační foto



hnědá

tmavě  
červená

### Povrchová úprava Classic





základní povrchová úprava dostupná v nejširší škále barev  
stabilní barvy, lesklá struktura povrchu  
dobrá odolnost vůči mechanickému poškození a poškrábání  
dobrý poměr ceny a užitné hodnoty  
velmi dobrá pořizovací cena

[www.lindabstřechy.cz](http://www.lindabstřechy.cz)

vyšší kvalita krytiny ve srovnání s levnou konkurencí ve stejné cenové hladině

# Trapézové plechy

## LTP20/LVP20/Dn

materiál	barva	0,50 mm		0,60 mm		0,70 mm	
		Kč/m <sup>2</sup>	Kč/m <sup>2</sup> vč. DPH	Kč/m <sup>2</sup>	Kč/m <sup>2</sup> vč. DPH	Kč/m <sup>2</sup>	Kč/m <sup>2</sup> vč. DPH
Classic 	viz barevný sortiment	<b>275,-</b>	332.80	<b>338,-</b>	409.00	<b>362,-</b>	438.10
Premium Mat 	viz barevný sortiment	<b>333,-</b>	403.00				
Elite 	viz barevný sortiment	<b>379,-</b>	458.60	<b>439,-</b>	531.20		
Classic (perforovaný) 	ANTI	<b>640,-</b>	774.40				

LTP – střešní; LVP – stěnový; Dn – provedení s prolisem „design“

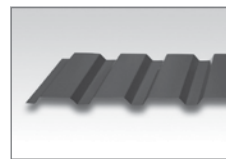

Varianta LTP k dostání s antikondenzační úpravou – příplatek 88,- Kč/m<sup>2</sup> bez DPH.

Na míru v délkách 210 – 10 000 mm; termín dodání 1-3 týdny.



Stavební šíře 1035 mm

## LTP45/LVP45/Dn

materiál	barva	0,50 mm		0,60 mm		0,70 mm	
		Kč/m <sup>2</sup>	Kč/m <sup>2</sup> vč. DPH	Kč/m <sup>2</sup>	Kč/m <sup>2</sup> vč. DPH	Kč/m <sup>2</sup>	Kč/m <sup>2</sup> vč. DPH
Classic 	viz barevný sortiment	<b>307,-</b>	371.50	<b>378,-</b>	457.40	<b>399,-</b>	482.80
Premium Mat 	viz barevný sortiment	<b>369,-</b>	446.50				
Elite 	viz barevný sortiment	<b>413,-</b>	499.80	<b>461,-</b>	557.90		

LTP – střešní; LVP – stěnový; Dn – provedení s prolisem „design“

Varianta LTP k dostání s antikondenzační úpravou – příplatek 100,- Kč/m<sup>2</sup> bez DPH.

Na míru v délkách 210 – 10 000 mm; termín dodání 1-3 týdny.

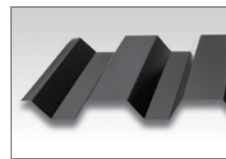

Stavební šíře 900 mm

## T8

materiál	barva	0,50 mm		0,60 mm*	
		Kč/m <sup>2</sup>	Kč/m <sup>2</sup> vč. DPH	Kč/m <sup>2</sup>	Kč/m <sup>2</sup> vč. DPH
Classic 	viz barevný sortiment	<b>323,-</b>	390.90	<b>386,-</b>	467.10

Na míru v délkách 500 – 8 000 mm; termín dodání 2-6 týdnů.

Dodává se pouze ve stěnové variantě.

\* Varianta T8 v tl. 0,6 mm pouze v barvě BRSE

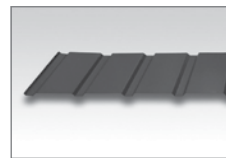

Stavební šíře 1135 mm

## T12

materiál	barva	0,50 mm		0,60 mm *		0,75 mm	
		Kč/m <sup>2</sup>	Kč/m <sup>2</sup> vč. DPH	Kč/m <sup>2</sup>	Kč/m <sup>2</sup> vč. DPH	Kč/m <sup>2</sup>	Kč/m <sup>2</sup> vč. DPH
Classic 	viz barevný sortiment	<b>342,-</b>	413.90	<b>398,-</b>	481.60	<b>489,-</b>	591.70

Na míru v délkách 500 – 8 000 mm; termín dodání 2-6 týdnů.



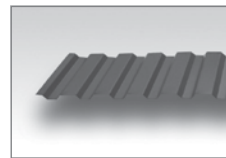

Dodává se pouze ve stěnové variantě.

\* Varianta T12 v tl. 0,6 mm pouze v barvě BRSE



Stavební šíře 1078 mm

## T18/T18Dn

materiál	barva	0,50 mm		0,60 mm		0,70 mm		0,75 mm	
		Kč/m <sup>2</sup>	Kč/m <sup>2</sup> vč. DPH	Kč/m <sup>2</sup>	Kč/m <sup>2</sup> vč. DPH	Kč/m <sup>2</sup>	Kč/m <sup>2</sup> vč. DPH	Kč/m <sup>2</sup>	Kč/m <sup>2</sup> vč. DPH
Pozink	zinek	<b>246,-</b>	297.70	<b>277,-</b>	335.20	<b>295,-</b>	357.00	<b>328,-</b>	396.90
Classic 	TMCE, HNED	<b>189,-</b>	228.70	<b>315,-</b>	381.20	<b>348,-</b>	421.10	<b>362,-</b>	438.10
Classic 	ostatní barvy	<b>254,-</b>	307.40	<b>315,-</b>	381.20	<b>348,-</b>	421.10	<b>362,-</b>	438.10
Premium Mat 	viz barevný sortiment	<b>304,-</b>	367.90						
Elite 	viz barevný sortiment	<b>355,-</b>		<b>413,-</b>	499.80				

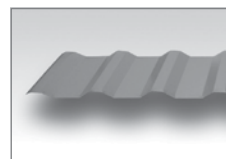

K dostání ve variantách stěnový – „A“ nebo střešní – „B“; provedení s prolisem Dn.

Na míru v délkách 200 – 8 000 mm; termín dodání 1-3 týdny.



Stavební šíře 1104 mm

## T35/T35Dn

materiál	barva	0,50 mm		0,60 mm		0,70 mm		0,75 mm	
		Kč/m <sup>2</sup>	Kč/m <sup>2</sup> vč. DPH	Kč/m <sup>2</sup>	Kč/m <sup>2</sup> vč. DPH	Kč/m <sup>2</sup>	Kč/m <sup>2</sup> vč. DPH	Kč/m <sup>2</sup>	Kč/m <sup>2</sup> vč. DPH
Pozink	zinek	<b>256,-</b>	309.80	<b>293,-</b>	354.60	<b>317,-</b>	383.60	<b>352,-</b>	426.00
Classic 	viz barevný sortiment	<b>269,-</b>	325.50	<b>336,-</b>	406.60	<b>362,-</b>	438.10	<b>377,-</b>	456.20
Premium Mat 	viz barevný sortiment	<b>333,-</b>	403.00						
Elite 	viz barevný sortiment	<b>379,-</b>	458.60	<b>439,-</b>	531.20				

K dostání ve variantách stěnový – „A“ nebo střešní – „B“; provedení s prolisem Dn.

Na míru v délkách 200 – 12 000 mm; termín dodání 1-3 týdny.



Stavební šíře 1025 mm



**Možnost dodání skruženého trapézu T35**

Od 400 m<sup>2</sup>, cena na vyžádání.

# Příslušenství k trapézovým plechům

## T45/T45Dn

materiál	barva	0,50 mm		0,60 mm		0,70 mm		0,75 mm	
		Kč/m <sup>2</sup>	Kč/m <sup>2</sup> vč. DPH	Kč/m <sup>2</sup>	Kč/m <sup>2</sup> vč. DPH	Kč/m <sup>2</sup>	Kč/m <sup>2</sup> vč. DPH	Kč/m <sup>2</sup>	Kč/m <sup>2</sup> vč. DPH
Pozink	zinek	287,-	347.30	328,-	396.90	355,-	429.60	395,-	478.00
Classic	viz barevný sortiment	307,-	371.50	378,-	457.40	399,-	482.80	412,-	498.60
Premium Mat	viz barevný sortiment	369,-	446.50						
Elite	viz barevný sortiment	413,-	499.80	461,-	557.90				



Stavební šíře 900 mm

K dostání ve variantách **stěnový** – „A“ nebo **střešní** – „B“; provedení s prolisem **Dn**.  
Na míru v délkách **200 – 12 000 mm**; termín dodání 1-3 týdny.

## T50/T50Dn

materiál	barva	0,50 mm		0,60 mm		0,70 mm		0,75 mm	
		Kč/m <sup>2</sup>	Kč/m <sup>2</sup> vč. DPH	Kč/m <sup>2</sup>	Kč/m <sup>2</sup> vč. DPH	Kč/m <sup>2</sup>	Kč/m <sup>2</sup> vč. DPH	Kč/m <sup>2</sup>	Kč/m <sup>2</sup> vč. DPH
Pozink	zinek	277,-	335.20	318,-	384.80	333,-	403.00	370,-	447.70
Classic	viz barevný sortiment	289,-	349.70	356,-	430.80	382,-	462.30	396,-	479.20
Premium Mat	viz barevný sortiment	336,-	406.60						
Elite	viz barevný sortiment	384,-	464.70	443,-	536.10				

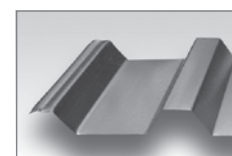

Stavební šíře 964 mm

K dostání ve variantách **stěnový** – „A“ nebo **střešní** – „B“; provedení s prolisem **Dn**.  
Na míru v délkách **200 – 12 000 mm**; termín dodání 1-3 týdny.

## TĚSNĚNÍ

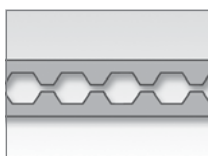

Typ	délka (mm)	Kč/ks	Kč/ks vč. DPH
TPL2 – těsnění spodní k LTP/LVP 20	1020	39,-	47.20
TPS2 – těsnění vrchní k LTP/LVP 20	1020	41,-	49.70
TPL4 – těsnění spodní k LTP/LVP 45	900	52,-	63.00
TPS4 – těsnění vrchní k LTP/LVP 45	900	65,-	78.70
TPS8 – těsnění spodní k T8	1135	34,-	41.20
TPV8 – těsnění vrchní k T8	1135	42,-	50.90
TPS12 – těsnění spodní k T12	1078	34,-	41.20
TPV12 – těsnění vrchní k T12	1078	42,-	50.90

Typ	délka (mm)	Kč/ks	Kč/ks vč. DPH
TPS18 – těsnění spodní k T18	1104	34,-	41.20
TPV18 – těsnění vrchní k T18	1104	42,-	50.90
TPS35 – těsnění spodní k T35	1025	46,-	55.70
TPV35 – těsnění vrchní k T35	1025	59,-	71.40
TPS45 – těsnění spodní k T45	900	46,-	55.70
TPV45 – těsnění vrchní k T45	900	59,-	71.40
TPS50 – těsnění spodní k T50	964	46,-	55.70
TPV50 – těsnění vrchní k T50	964	59,-	71.40

## KONSTRUKČNÍ TRAPÉZOVÉ PROFILY

výrobek	dostupné tloušťky	materiál	Ceny
LTP 60	0,60 – 1,0 mm	Classic	☞
LTP 85	0,75 – 1,5 mm	polyester 15 µm	☞
LTP 100	0,75 – 1,5 mm	polyester 15 µm	☞
LTP 135	0,75 – 1,5 mm	polyester 15 µm	☞
LTP 150	0,75 – 1,5 mm	polyester 15 µm	☞
LTP 160	0,75 – 1,5 mm	polyester 15 µm	☞

## PROSVĚTLOVACÍ PROFILY

kód/profil	materiál	dostupné délky	Kč/m <sup>2</sup>	Kč/m <sup>2</sup> vč. DPH
IPOL20 (LTP20 / LVP20)	polykarbonát	3 m; 4,5 m	439,-	531,20
POLY35 (T35)	polykarbonát	4 m; 5 m; 6 m	439,-	531,20
IPOL45 (LTP45 / LVP45)	polykarbonát	3 m; 4,5 m	455,-	550,60
SKL18/T18	sklolaminát	5 m; 6 m; 7 m	399,-	482,80
SKL35/T35	sklolaminát	5 m; 6 m; 7 m	409,-	494,90
SKL45/T45	sklolaminát	5 m; 6 m; 7 m	429,-	519,10

## Trapézové plechy – dostupné barvy

označení Lindab	434	742	758	747	412	015	087	010	078	045	035	152	113	874	542	022	044
Nejbližší RAL	8017	8004	3009	3011	3000	9005	7011	9010	9002	9006	7016	1002	1015	6003	5010	7044	9007
kód barvy	HNED	CICE	TMCE	VINO	SYCE	CERN	TMSE	BILA	ANTI	SMET	BRSE	ZLUT	BEZO	TMZE	SIMO	SVSE	SEME
barva	hnědá	cihlově červená	tmavě červená	vínově červená	sytě červená	černá	tmavě šedá	bílá	antická bílá	stříbrná metaliza	bjřilicově šedá	pískově žlutá	béžová	tmavě zelená	signální modrá	světle šedá	šedá metaliza
Classic	■▼	■▼	■▼	■	■	■	■▼	■▼	■▼◆	■▼	■▼	■	■	■	■	■	■
Premium Mat	■	■	■			■	■				■						
Elite	■▼	■	■▼			■	■▼				■						■

■ tloušťka 0,5 mm ▼ tloušťka 0,6 mm ◆ tloušťka 0,7 mm a 0,75 mm

Více informací naleznete na [www.lindab.cz](http://www.lindab.cz).



# Rovinné plechy

## Tabulový plech a svítky

označení	materiál	tvrdost plechu	barva	tloušťka plechu (mm)	šíře plechu (mm)	Kč/m <sup>2</sup>	Kč/m <sup>2</sup> vč. DPH
FOP-CL	Classic	tvrdý	viz barevný sortiment	0,5	1230	<b>264,-</b>	319.50
FOP-CL	Classic	tvrdý	viz barevný sortiment	0,6	1230	<b>312,-</b>	377.60
FOP-CL	Classic	tvrdý	viz barevný sortiment	0,7	1230	<b>368,-</b>	445.30
FOP-CL	Classic/perforovaný	tvrdý	BILA	0,5	1230	<b>570,-</b>	689.70
FOP-PM	Premium Mat	tvrdý	viz barevný sortiment	0,5	1230	<b>318,-</b>	384.80
FOP-EL	Elite	tvrdý	viz barevný sortiment	0,5	1230	<b>353,-</b>	427.20
FOP-EL	Elite	tvrdý	viz barevný sortiment	0,6	1230	<b>428,-</b>	517.90
FOP-DS	Elite	tvrdý	viz barevný sortiment	0,6	1250	<b>538,-</b>	651.00
PXDU	Elite Durafrost		viz barevný sortiment	0,6	1250	<b>535,-</b>	647.40
FOP-ZM	ZnMg		---	0,6	1250	<b>308,-</b>	372.70

Tabulový plech standardně v délce 2000 a 3000 mm, opatřen ochrannou fólií.

Svítky 1230 mm jsou vyráběny na míru v délkách 3 - 100 m. Podélné dělení svítků 1230 mm 10, - Kč bez DPH / bm  
Rozdělení svítků na dílčí délky 200, - Kč/střih.

Jednotlivé varianty a barvy dle barevného sortimentu níže.

Materiál pro falcované krytiny Profifalc a Ekofalc na str. 10.

## Tabulový plech a svítky - dostupné barvy

označ. Lindab	434	742	758	747	412	015	087	010	001	045	035	152	113	874	542	022	044	242	217	
nejbližší RAL	8017	8004	3009	3011	3000	9005	7011	9010	9002	9006	7016	1002	1015	6003	5010	7044	9007	7012	7038	
kód barvy	HNEĐ	CICE	TMCE	VINO	SYCE	CERN	TMSE	BILA	ANTI	SMET	BRSE	ZLUT	BEZO	TMZE	SIMO	SVSE	SEME	STSE	CESE	
barva	hnědá	cihlově červená	tmavě červená	vínově červená	sytě červená	černá	tmavě šedá	bílá	antická bílá	stříbrná metaliza	břidlicově šedá	plískově žlutá	béžová	tmavě zelená	signální modrá	světle šedá	šedá metaliza	sířední šedá	cementově šedá	
Classic	■▼	■▼	■▼	■	■	■	■▼	■▼	■▼	■▼	■▼	■	■	■	■	■				
Premium Mat	■	■	■			■	■				■									
Elite	■▼	■	■▼			■	■▼				■						■			
Elite DS	▼	▼*	▼*			▼*	▼		▼	▼	▼						▼*			
Elite Durafrost						▼					▼					▼			▼	▼

■ tloušťka 0,5 mm ▼ tloušťka 0,6 mm ◆ tloušťka 0,75 mm ▼\* FOP-DS v těchto barevných variantách pouze na objednávku, min. odběr 25 ks tabulí / 25 bm svítku

## Oplechování

### VISK

Závětrná lišta pro taškovou krytinu-vrchní

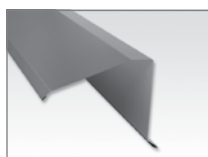

Délka 2000 mm

materiál	tl. (mm)	Kč/ks	Kč/ks vč. DPH
Classic	0,5	<b>323,-</b>	390.90
Premium MAT	0,5	<b>368,-</b>	445.30
Elite	0,5	<b>397,-</b>	480.40

### VISK-S

Závětrná lišta pro taškovou krytinu-spodní

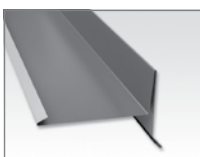

Délka 2000 mm

materiál	tl. (mm)	Kč/ks	Kč/ks vč. DPH
Classic	0,5	<b>323,-</b>	390.90
Premium MAT	0,5	<b>368,-</b>	445.30
Elite	0,5	<b>397,-</b>	480.40

### FOTP

Okapový plech



Délka 2000 mm

materiál	tl. (mm)	Kč/ks	Kč/ks vč. DPH
Classic	0,5	<b>268,-</b>	324.30
Premium MAT	0,5	<b>305,-</b>	369.10
Elite	0,5	<b>323,-</b>	390.90

### FOTPA

Okapový plech



Délka 2000 mm

materiál	tl. (mm)	Kč/ks	Kč/ks vč. DPH
Classic	0,5	<b>298,-</b>	360.60
Premium MAT	0,5	<b>339,-</b>	410.20
Elite	0,5	<b>359,-</b>	434.40

### RD

Úžlabí



Délka 2000 mm

materiál	tl. (mm)	Kč/ks	Kč/ks vč. DPH
Classic	0,5	<b>458,-</b>	554.20
Premium MAT	0,5	<b>535,-</b>	647.40
Elite	0,5	<b>572,-</b>	692.20
Durafrost	0,6	<b>593,-</b>	717.60
Magestic	0,6	<b>463,-</b>	560.30

### NP 170

Úžlabí



Délka 2000 mm

materiál	tl. (mm)	Kč/ks	Kč/ks vč. DPH
Classic	0,5	<b>423,-</b>	511.90
Premium MAT	0,5	<b>450,-</b>	544.50
Elite	0,5	<b>526,-</b>	636.50
Durafrost	0,6	<b>547,-</b>	661.90
Magestic	0,6	<b>428,-</b>	517.90

### LZ

Lemování ke zdi podélné

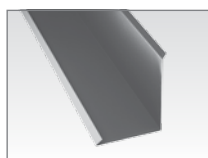

Délka 2000 mm

materiál	tl. (mm)	Kč/ks	Kč/ks vč. DPH
Classic	0,5	<b>387,-</b>	468.30
Premium MAT	0,5	<b>433,-</b>	524.00
Elite	0,5	<b>451,-</b>	545.80

### VISK - GL

Závětrná lišta ke krytině Goodlock

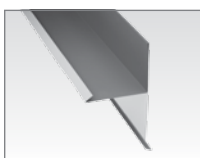

Délka 2000 mm

materiál	tl. (mm)	Kč/ks	Kč/ks vč. DPH
Premium MAT	0,5	<b>556,-</b>	672.80
Elite	0,5	<b>587,-</b>	710.30

# Odvětrání a prostupy

## Odvětrání a prostupy střechou

### UPP/FPP

UPP základna pro komínek OKI, OKI-M, PRV a ANT (TOPLINE, MEGA, IDEAL)  
FPP základna pro komínek OKI, OKI-M, PRV a ANT pro krytinu SRP Click a Seamline



Kč/ks	Kč/ks vč. DPH
1430,-	1730,30

Plast. Balení obsahuje přechodový prvek, těsnící manžetu, těsnící tmel, šrouby, šablonu, spony.  
Barvy: CICE, TMCE, HNED, CERN, TMSE  
barva SVSE pouze pro FPP

### OKI



Odvětrávací komínek – izolovaný

Velikost (mm)	Kč/ks	Kč/ks vč. DPH
Ø 110	1878,-	2272,40
Ø 125*	1990,-	2407,90
Ø 160*	3530,-	4271,30

\* není skladem, pouze na objednání  
Plast. Komínek se instaluje společně s prvkem UPP nebo FPP  
Barvy: CICE, TMCE, HNED, CERN, TMSE, SVSE.  
Barva SVSE pouze pro 125 a 160.

### FPC

Flexi přípojka



Velikost (mm)	Kč/ks	Kč/ks vč. DPH
Ø 110	556,-	672,80

Pro napojení odvětrávacího komínku OKI a OKI-M na spodní potrubí.

### OKI-M



Odvětrávací komínek, izolovaný - motorický

Velikost (mm)	Kč/ks	Kč/ks vč. DPH
Ø 110 Eco*	12 630,-	15 282,30
Ø 125*	7 480,-	9 050,80
Ø 160*	9 960,-	12 051,60

Plast  
Komínek má integrovaný ventilátor ovládaný z interiéru.  
Komínek se instaluje společně s prvkem UPP nebo FPP.  
Barvy: CICE, TMCE, HNED, CERN, TMSE, SVSE  
\* není skladem, pouze na objednání

### PRV

Průchodka pro turbokotel nebo potrubí o průměru 110-155 mm



Kč/ks	Kč/ks vč. DPH
1180,-	1427,80

Na objednávku.  
Plast  
Pouze v kombinaci s UPP nebo FPP dle typu krytiny.  
Barvy: CICE, TMCE, HNED, CERN, TMSE

### ANT



Prostup pro anténu průměr 12 – 90 mm

Kč/ks	Kč/ks vč. DPH
913,-	1104,80

Plast  
Pouze v kombinaci s UPP nebo FPP dle typu krytiny.  
Barvy: CICE, TMCE, HNED, CERN, TMSE

### SPP-T/SPP-F

SPP-T Solární průchodový prvek pro krytinu TOPLINE, MEGA, IDEAL  
SPP-F Solární průchodový prvek pro krytinu SRP Click, SEAMLINE



Kč/ks	Kč/ks vč. DPH
2295,-	2777,00

Plast  
Balení obsahuje spojovací materiál a těsnící tmel  
Barvy: CICE, TMCE, HNED, CERN, TMSE

### SPK



Těsnící adaptér pro SPP

Kč/ks	Kč/ks vč. DPH
890,-	1076,90

Na objednávku.  
Používá se pro vedení kabeláže a trubek menších průměrů prvkem SPP

### OH

Odvětrání hřebene



Kč/ks	Kč/ks vč. DPH
1034,-	1251,20

Na objednávku.  
Plast  
Barvy: CICE, TMCE, HNED, CERN, TMSE

### PR

Průchodka

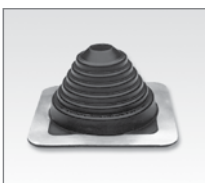

Průchodka	Ø potrubí (mm)	počet šroubů	Kč/ks	Kč/ks vč. DPH
PRMINI	7-20	4	311,-	376,40
PR1	6-50	8	376,-	455,00
PR2	32 – 76	12	455,-	550,60
PR3	60 – 102	16	511,-	618,40
PR4	76 – 152	20	868,-	1050,30
PR5	102 – 178	20	902,-	1091,50
PR6	127 – 228	24	969,-	1172,50
PR7	152 – 280	28	1559,-	1886,40
PR8	178 – 330	32	1929,-	2334,10
PR9	254 – 467	48	3017,-	3650,60
PRMAXI	330 – 660	68	6814,-	8245,00

Manžeta z EPDM. Dodáváno včetně vrtů a stahovací pásky.

### PR-D

Průchodka dělená

Průchodka	Ø potrubí (mm)	počet šroubů	Kč/ks	Kč/ks vč. DPH
PR-D1	10-100	20	991,-	1199,20
PR-D2	100-250	28	1599,-	1934,80
PR-D3	250-420	48	2036,-	2463,60

Manžeta z EPDM. Dodáváno včetně vrtů a stahovací pásky.

# Materiál pro hromosvody

## PH UNI

### Univerzální podpora



materiál	Kč/ks	Kč vč. DPH
NEREZ	76,-	92,00

Vrut není součástí.

## PH K

### Podpěra na vrut



materiál	Kč/ks	Kč vč. DPH
NEREZ	24,-	29,10

Vrut není součástí.

## PH T

### Podpěra jímací tyče



materiál	Kč/ks	Kč vč. DPH
NEREZ	550,-	665,50

Pro hřeben NTP UNI nebo NP 170.

## PH FALC

### Podpěra na falc

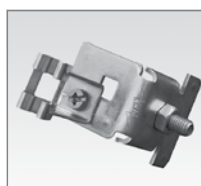

materiál	Kč/ks	Kč vč. DPH
NEREZ	136,-	164,60

## PH FLAT

### Samolepící podpora

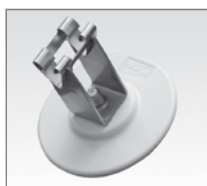

materiál	Kč/ks	Kč vč. DPH
NEREZ	129,-	156,10

## PH H

### Podpěra vedení na hřeben



materiál	Kč/ks	Kč vč. DPH
NEREZ	116,-	140,40

## PH TYC

### Jímací tyč



materiál	Kč/ks	Kč vč. DPH
NEREZ	125,-	151,30

Délka 1000 mm.

Pozn. Všechny podpěry jsou určeny pro vodič 8 mm. Použití jednotlivých podpěr naleznete na [www.lindab.cz](http://www.lindab.cz).



# Spojovací materiál

## SWT

**Lakovaný samovrtný šroub s těsnicí podložkou**  
Do dřeva.



Označení	Velikost (mm)	ks/ balení	Kč /balení	Kč vč. DPH
SWT	4,8 x 35	250	<b>575,-</b>	695,80
SWT	4,8 x 35	50	<b>115,-</b>	139,20
SWT AL	4,8 x 35	250	☒	-----
SWT GALV	4,8 x 35	250	<b>523,-</b>	632,90

Barvy dle barevného sortimentu Lindab.

## SD3T

**Lakovaný samovrtný šroub s těsnicí podložkou, pozink lakovaný**

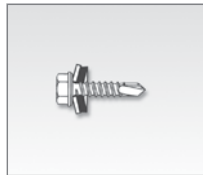

Do lehké vaznice max. tl. 3,0 mm.

Velikost (mm)	ks/ balení	Kč /balení	Kč vč. DPH
4,8 x 19	250	<b>963,-</b>	1165,30

Barvy dle barevného sortimentu Lindab.

## SL2T

**Lakovaný samovrtný šroub s těsnicí podložkou**  
Pro spojení dvou plechů.

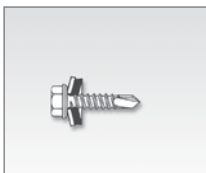

Označení	Velikost (mm)	ks/ balení	Kč /balení	Kč vč. DPH
SL2T	4,8 x 19	250	<b>575,-</b>	695,80
SL2T	4,8 x 19	50	<b>115,-</b>	139,20
SL2T AL	4,8 x 19	50	☒	-----
SL2T GALV	4,8 x 19	250	<b>523,-</b>	632,90

Barvy dle barevného sortimentu Lindab.

## SD6T

**Samovrtný šroub s těsnicí podložkou, pozinkovaný**

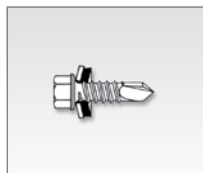

Do konstrukční oceli max. tl. 6,0 mm.

Velikost (mm)	ks/ balení	Kč /balení	Kč vč. DPH
6,3 x 25	500	<b>3407,-</b>	4122,50

Barvy: pouze čistý pozink

## SL4

**Samovrtný šroub pozinkovaný pro lehké profily**



Do lehkých profilů max. tl. 2,0 / 2,0 mm

Velikost (mm)	ks/ balení	Kč /balení	Kč vč. DPH
4,8 x 16	1000	<b>5207,-</b>	6300,50

Barvy: pouze čistý pozink

## SD14

**Samovrtný šroub pozinkovaný bez podložky**



Do konstrukční oceli max. tl. 14,0 mm

Velikost (mm)	ks/ balení	Kč /balení	Kč vč. DPH
5,5 x 34	250	<b>1822,-</b>	2204,70

Barvy: pouze čistý pozink

## MHL/MH

**Utahovací nástavce**

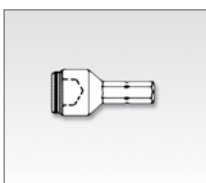

Nástavec	Velikost (mm)	ks/ balení	Kč /balení	Kč vč. DPH
MHL	6	1	<b>743,-</b>	899,10
MH	8	1	<b>168,-</b>	203,30

Utahovací nástavec MHL je určený pro speciální vruty SL3 a SL4.  
Nástavec MH se používá pro standardní šestihřanné hlavy SWT a SL2T.

## POP

**Jednostranný lakovaný nýt s ocelovým trnem**



Spojí max. tl. 4,8 mm, díra se vrtá 4,1 mm

Velikost (mm)	ks/ balení	Kč /balení	Kč vč. DPH
4,0 x 9,4	250	<b>639,-</b>	773,20

## POKLOP

**Krytka hřebíku (poklůpek na parapety a jiná oplechování)**



Velikost (mm)	ks/ balení	Kč /balení	Kč vč. DPH
20 x 4	50	<b>77,-</b>	93,20

Všechny barvy dle barevného sortimentu Lindab.  
Lepí se silikonovým tmelem.

## Technická specifikace

VENTSRP Větrací hřebenová lišta, dl. 485 mm a 2000 mm

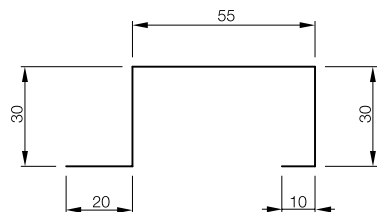

C1SRP Hřebenový/náročný profil nevětraný, dl. 2000 mm

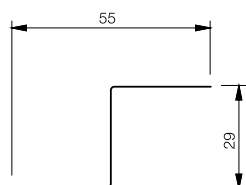

C2SRP Napojovací lišta, dl. 2000 mm

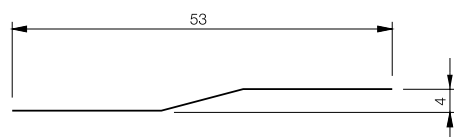

STSRP Lemování ke zdi – příčné, dl. 2000 mm

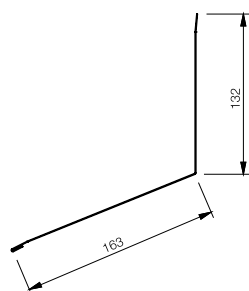

VISRP Závětrná lišta- vrchní, dl. 2000 mm

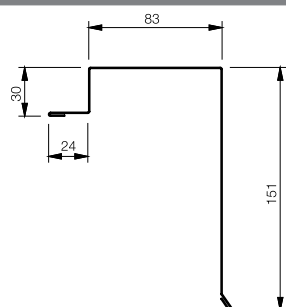

NP 170, NP260 Hřebenáč, dl. 2000 mm

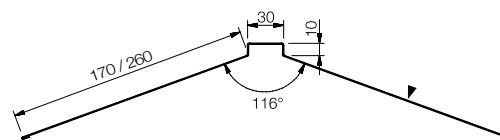

RD Úžlabí, dl. 2000 mm

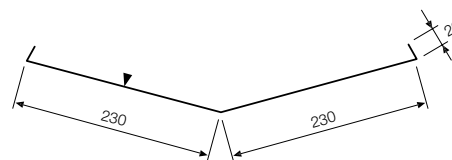

NPSRP Zakončení pultové střechy, dl. 2000 mm

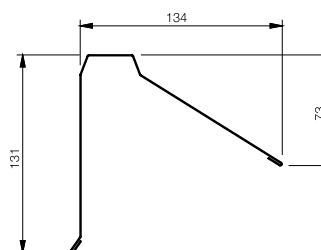

OVKSRP Přechodový plech – přechod sklonů, dl. 2000 mm

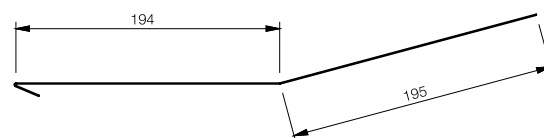

FSRP Zatahovací okapový plech, dl. 2000 mm

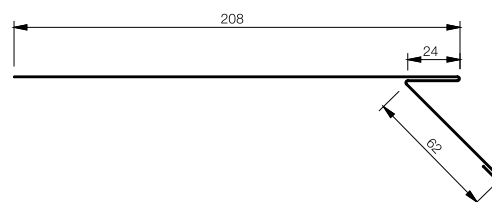

OVMSRP Přejímový plech – mansarda, dl. 2000 mm

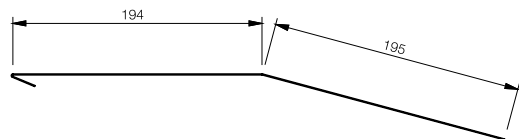

FOTP – okapový plech, dl. 2000 mm

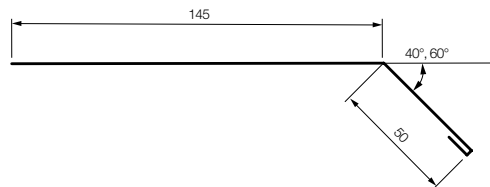

SLSRP Lemování ke zdi – podélné, dl. 2000 mm

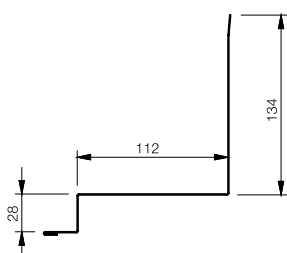

FOTPA – okapový plech, dl. 2000 mm

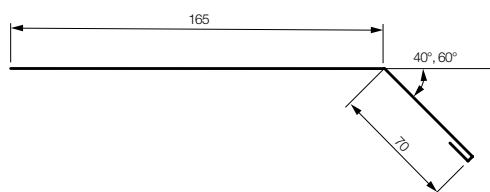

VISK – závětrná lišta pro taškovou krytinu – vrchní, dl. 2000 mm

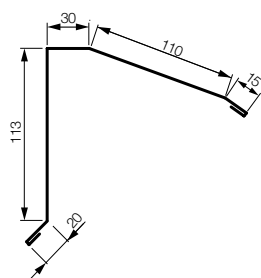

LZ – lemování ke zdi podélné, dl. 2000 mm

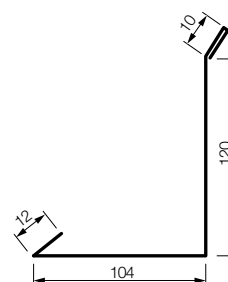

VISK-S – závětrná lišta pro taškovou krytinu – spodní, dl. 2000 mm

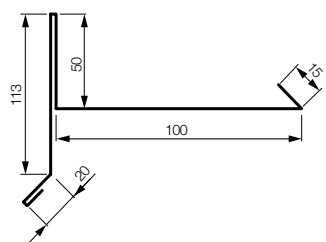

VISK-GL – závětrná lišta pro krytinu GOODLOCK, dl. 2000 mm

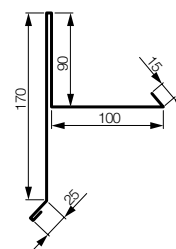

VISK-Z- závětrná lišta zavlékací, dl. 2000 mm

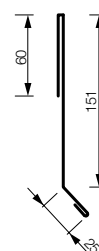

**V případě, že katalogové klempířské prvky nejsou pro váš projekt použitelné, rádi vám vyrobíme klempířské prvky na míru dle výkresové dokumentace. Maximální délka výrobku je 3000 mm.**



# Okapový systém

## půlkruhového průřezu Lindab Rainline

Výrazně  
snížené  
ceny  
u všech rozměrů  
190/120.

### R

#### Podokapní žlab půlkruhový

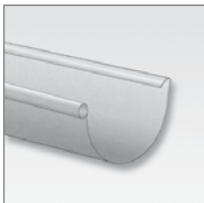

Velikost	Akční barvy	OSTATNÍ	Bal. /pal.
mm	Kč/bm	Kč/bm	ks
<b>125</b>	<b>163,-</b>	<b>174,-</b>	5/200
Cena vč. DPH	197.30	210.60	
<b>150</b>	<b>172,-</b>	<b>203,-</b>	3/120
Cena vč. DPH	208.20	245.70	
<b>190*</b>	<b>275,-</b>	<b>299,-</b>	4/40
Cena vč. DPH	332.80	361.80	

Standardní délky 4 m a 6 m. \* Na objednávku.

### K33

#### Žlabový hák s přichytným jazýčkem



Velikost	Akční barvy	OSTATNÍ	Balení
mm	Kč/ks	Kč/ks	ks
<b>150</b>	<b>100,-</b>	<b>115,-</b>	42
Cena vč. DPH	121.00	139.20	
<b>190*</b>	<b>150,-</b>	<b>155,-</b>	10
Cena vč. DPH	181.50	187.60	

Délka 330 mm.  
\* Na objednávku.

### SROR

#### Svodová roura



Velikost	Akční barvy	OSTATNÍ	Bal. /pal.
mm	Kč/bm	Kč/bm	ks
<b>87</b>	<b>199,-</b>	<b>211,-</b>	2/66
Cena vč. DPH	240.80	255.40	
<b>100</b>	<b>202,-</b>	<b>227,-</b>	2/50
Cena vč. DPH	244.50	269.30	
<b>120*</b>	<b>285,-</b>	<b>315,-</b>	2/40
Cena vč. DPH	344.90	381.20	

Standardní délky 3 m a 5 m. Délka 2 m pouze v akčních barvách Ø 87 a Ø 100 (TMSE, HNED, TMCE, CERN). \* Na objednávku.

### K 21

#### Žlabový hák s přichytným jazýčkem



Velikost	Akční barvy	OSTATNÍ	Balení
mm	Kč/ks	Kč/ks	ks
<b>125</b>	<b>96,-</b>	<b>101,-</b>	50
Cena vč. DP	116.20	122.30	
<b>150</b>	<b>98,-</b>	<b>103,-</b>	50
Cena vč. DPH	118.60	124.70	

Délka 210 mm.

### KFL

#### Žlabový hák se zaklapovacím upevněním



Velikost	Akční barvy	OSTATNÍ	Balení
mm	Kč/ks	Kč/ks	ks
<b>125</b>	<b>81,-</b>	<b>86,-</b>	40
Cena vč. DPH	98.10	104.10	
<b>150</b>	<b>83,-</b>	<b>87,-</b>	30
Cena vč. DPH	100.50	105.30	

Délka 196 mm.

### KFK

#### Římsový hák se zaklapovacím upevněním

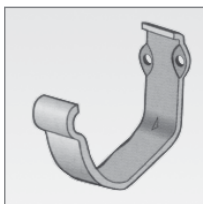

Velikost	Akční barvy	OSTATNÍ	Balení
mm	Kč/ks	Kč/ks	ks
<b>125</b>	<b>84,-</b>	<b>87,-</b>	40
Cena vč. DPH	101.70	105.30	
<b>150</b>	<b>86,-</b>	<b>91,-</b>	40
Cena vč. DPH	104.10	110.20	

### KFL 35

#### Žlabový hák se zaklapovacím upevněním



Velikost	Akční barvy	OSTATNÍ	Balení
mm	Kč/ks	Kč/ks	ks
<b>125</b>	<b>142,-</b>	<b>150,-</b>	20
Cena vč. DPH	171.90	181.50	
<b>150</b>	<b>145,-</b>	<b>152,-</b>	20
Cena vč. DPH	175.50	184.00	

Délka 350 mm.

### RG

#### Žlabové čelo



Velikost	Akční barvy	OSTATNÍ	Balení
mm	Kč/ks	Kč/ks	ks
<b>125</b>	<b>77,-</b>	<b>83,-</b>	24
Cena vč. DPH	93.20	100.50	
<b>150</b>	<b>80,-</b>	<b>84,-</b>	24
Cena vč. DPH	96.80	101.70	

Suchý spoj, univerzální levé i pravé.

### TB

#### Krycí třmen háku

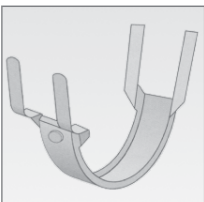

Velikost	Akční barvy	OSTATNÍ	Balení
mm	Kč/ks	Kč/ks	ks
<b>125</b>	<b>72,-</b>	<b>75,-</b>	50
Cena vč. DPH	87.20	90.80	
<b>150</b>	<b>75,-</b>	<b>79,-</b>	50
Cena vč. DPH	90.80	95.60	

Použití: pro překrytí starých háků

### STAG

#### Úchyt žlabu

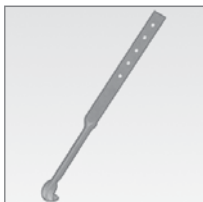

Velikost	Akční barvy	OSTATNÍ	Balení
mm	Kč/ks	Kč/ks	ks
<b>STAG</b>	<b>43,-</b>	<b>45,-</b>	50
Cena vč. DPH	52.10	54.50	

Použití: pro zpevnění žlabů a žlabových rohů

## AKČNÍ BARVY

TMAVĚ ŠEDÁ

HNĚDÁ

TMAVĚ  
ČERVENÁ

ČERNÁ

## Lindab Rainline v povrchové úpravě Elite

- vynikající ochrana proti UV záření
- vysoká odolnost proti mechanickému poškození
- nejlepší ochrana proti korozi
- vysoká barevná stabilita
- dlouhá životnost



**OMV****Žlabový kotlík**

Velikost	Akční barvy	OSTATNÍ	Balení
mm	Kč/ks	Kč/ks	ks
<b>125</b>	<b>214,-</b>	225,-	15
Cena vč. DPH	259.00	272.30	
<b>150</b>	<b>236,-</b>	249,-	15
Cena vč. DPH	285.60	301.30	
<b>190*</b>	<b>275,-</b>	295,-	6
Cena vč. DPH	332.80	357.00	

Cena je shodná pro všechny průměry roury. Povolené kombinace 125/87, 125/100, 150/100, 150/120, 190/120. \* Na objednávku.

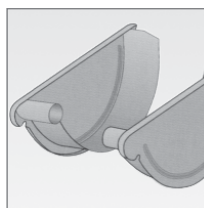
**RGV/RGH****Žlabové čelo levé/pravé**

Velikost	Akční barvy	OSTATNÍ	Balení
mm	Kč/ks	Kč/ks	ks
<b>150*</b>	<b>123,-</b>	129,-	
Cena vč. DPH	148.90	156.10	
<b>190*</b>	<b>125,-</b>	135,-	
Cena vč. DPH	151.30	163.40	

Lepí se tmelem NOVAPLAST a nýtuje. Specifikujte levé nebo pravé. \* Na objednávku

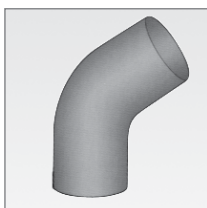
**BK****Koleno svodové roury**

Velikost	Akční barvy	OSTATNÍ	Balení
mm	Kč/ks	Kč/ks	ks
<b>87</b>	<b>224,-</b>	238,-	20
Cena vč. DPH	271.10	288.00	
<b>100</b>	<b>261,-</b>	274,-	20
Cena vč. DPH	315.90	331.60	
<b>120</b>	<b>280,-</b>	296,-	15
Cena vč. DPH	338.80	358.20	

Úhel 70°. Spojením 2 kolén vznikne "S" koleno.

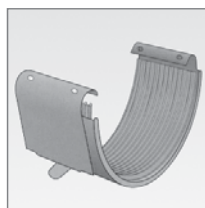
**RSK****Spojka žlabů s těsněním**

Velikost	Akční barvy	OSTATNÍ	Balení
mm	Kč/ks	Kč/ks	ks
<b>125</b>	<b>111,-</b>	115,-	20
Cena vč. DPH	134.40	139.20	
<b>150</b>	<b>113,-</b>	121,-	20
Cena vč. DPH	136.80	146.50	

Suchý spoj. Žlaby 190 mm se spojují tmelem Novaplast a nýtý.

**SV****Objímka s klínovým uzávěrem k trnu SST**

Velikost	Akční barvy	OSTATNÍ	Balení
mm	Kč/ks	Kč/ks	ks
<b>87</b>	<b>72,-</b>	75,-	20
Cena vč. DPH	87.20	90.80	
<b>100</b>	<b>78,-</b>	83,-	20
Cena vč. DPH	94.40	100.50	
<b>120</b>	<b>105,-</b>	112,-	20
Cena vč. DPH	127.10	135.60	

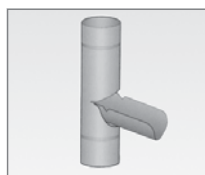
**FUTK****Výklopná odbočka do sudu**

Velikost	Akční barvy	OSTATNÍ	Balení
mm	Kč/ks	Kč/ks	ks
<b>87</b>	<b>516,-</b>	569,-	4
Cena vč. DPH	624.40	688.50	
<b>100</b>	<b>537,-</b>	599,-	4
Cena vč. DPH	649.80	724.80	

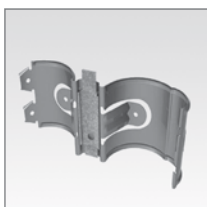
**SSVU****Zaklapávací objímka k trnu SST nebo na vruty**

Velikost	Akční barvy	OSTATNÍ	Balení
mm	Kč/ks	Kč/ks	ks
<b>87</b>	<b>65,-</b>	67,-	20
Cena vč. DPH	78.70	81.10	
<b>100</b>	<b>71,-</b>	74,-	20
Cena vč. DPH	86.00	89.60	
<b>120</b>	<b>89,-</b>	96,-	20
Cena vč. DPH	107.70	116.20	

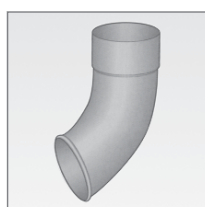
**UTK****Výtokové koleno**

Velikost	Akční barvy	OSTATNÍ	Balení
mm	Kč/ks	Kč/ks	ks
<b>87</b>	<b>284,-</b>	297,-	12
Cena vč. DPH	343.70	359.40	
<b>100</b>	<b>302,-</b>	317,-	10
Cena vč. DPH	365.50	383.60	
<b>120</b>	<b>420,-</b>	435,-	10
Cena vč. DPH	508.20	526.40	

**SST****Trn k objímce SSVU a SV**

Velikost	POZINK	Balení
mm	Kč/ks	ks
<b>125</b>	<b>66,-</b>	20
Cena vč. DPH	79.90	
<b>175</b>	<b>81,-</b>	20
Cena vč. DPH	98.10	
<b>250</b>	<b>116,-</b>	20
Cena vč. DPH	140.40	
<b>300</b>	<b>132,-</b>	20
Cena vč. DPH	159.80	

Žárově pozinkovaný.

Trn kombinovatelný s objímkami SSVU a SV všech velikostí.

**SRORM****Napojovací prvek svodové roury**

Velikost	Akční barvy	OSTATNÍ	Balení
mm	Kč/ks	Kč/ks	ks
<b>87</b>	<b>141,-</b>	148,-	50
Cena vč. DPH	170.70	179.10	
<b>100</b>	<b>186,-</b>	197,-	40
Cena vč. DPH	225.10	238.40	

Napojí zbytek roury

**BUTK****Spodní díl svodové roury**

Velikost	Akční barvy	OSTATNÍ	Balení
mm	Kč/ks	Kč/ks	ks
<b>87</b>	<b>248,-</b>	278,-	12
Cena vč. DPH	300.10	336.40	
<b>100</b>	<b>329,-</b>	404,-	10
Cena vč. DPH	398.10	488.90	

Zaústění do kanalizace.

Skladem pouze v akčních barvách, ostatní na objednávku.

**SOKN****Odskok svodové roury**

Velikost	Akční barvy	OSTATNÍ	Balení
mm	Kč/ks	Kč/ks	ks
<b>87</b>	<b>624,-</b>	697,-	15
Cena vč. DPH	755.10	843.40	
<b>100</b>	<b>642,-</b>	717,-	16
Cena vč. DPH	776.90	867.60	

Použití pro odskok 100 mm.

**Výrazně  
snížené  
ceny**  
u všech rozměrů  
190/120.

## RVI/RVY

### Žlabový kout/roh



RVI - do úžlabí



RVY - na nároží

Typ	Velikost	Akční barvy	OSTATNÍ	Balení
mm	mm	Kč/ks	Kč/ks	ks
<b>RVI/RVY</b>	<b>125</b>	<b>399,-</b>	<b>503,-</b>	5
Cena vč. DPH	Cena vč. DPH	482,80	608,70	
<b>RVI/RVY</b>	<b>150</b>	<b>418,-</b>	<b>521,-</b>	5
Cena vč. DPH	Cena vč. DPH	505,80	630,50	
<b>RVI/RVY</b>	<b>190*</b>	<b>995,-</b>	<b>1085,-</b>	5
Cena vč. DPH	Cena vč. DPH	1204,00	1312,90	
<b>RVI/RVY 135</b>	<b>125</b>	<b>703,-</b>	<b>763,-</b>	5
Cena vč. DPH	Cena vč. DPH	850,70	923,30	
<b>RVI/RVY 135</b>	<b>150</b>	<b>791,-</b>	<b>877,-</b>	5
Cena vč. DPH	Cena vč. DPH	957,20	1061,20	

\* Velikost 190 mm pouze na objednávku.

## R-N

### Nástřešní žlab



Označení	Kč/bm	Kč/bm vč. DPH
R-N	<b>409,-</b>	494,50

Rozvinutá šířka: 625 mm  
Možné délky žlabů: 2, 3, 4, 6 m.  
Dostupné barvy: TMCE, HNED, TMSE, CERN.  
Na objednávku 2-3týdny.

## VATKR

### SBĚRNÝ KOTLÍK

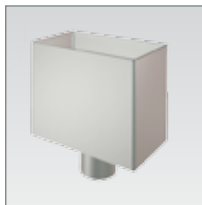

Velikost	Akční barvy	Ostatní
mm	Kč/ks	Kč/ks
<b>100</b>	<b>1718,-</b>	<b>1789,-</b>
Cena vč. DPH	Cena vč. DPH	2078,80 2164,70

rozměry 250mm (š) x 150mm (v) x 150mm (h)

## OSK/OSKR

### ZÁBRANA PŘELÍTÍ ŽLABU



OSK - kout, OSKR - rovina

TYP	Akční barvy	OSTATNÍ	Balení
mm	Kč/ks	Kč/ks	ks
<b>OSK</b>	<b>544,-</b>	<b>561,-</b>	10
Cena vč. DPH	Cena vč. DPH	658,30 678,90	
<b>OSKR 125</b>	<b>511,-</b>	<b>536,-</b>	5
Cena vč. DPH	Cena vč. DPH	618,40 648,60	
<b>OSKR 150</b>	<b>561,-</b>	<b>589,-</b>	5
Cena vč. DPH	Cena vč. DPH	678,90 712,70	

Skladem pouze v akčních barvách, ostatní na objednávku.

## MST

### Mezikus svodové roury



Velikost	Akční barvy	OSTATNÍ	Balení
mm	Kč/ks	Kč/ks	ks
<b>87</b>	<b>204,-</b>	<b>211,-</b>	8
Cena vč. DPH	Cena vč. DPH	246,90 255,40	
<b>100</b>	<b>230,-</b>	<b>241,-</b>	8
Cena vč. DPH	Cena vč. DPH	278,30 291,70	
<b>120</b>	<b>355,-</b>	<b>385,-</b>	9
Cena vč. DPH	Cena vč. DPH	429,60 465,90	

Délka 1000 mm. Je zúžen na obou koncích.  
Rozpůlením získáte 2 ks po 500 mm.

## GROR

### Napojení svodové roury

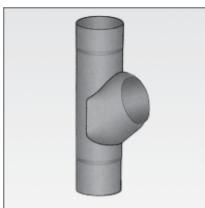

Velikost	Akční barvy	OSTATNÍ	Balení
mm	Kč/ks	Kč/ks	ks
<b>87</b>	<b>759,-</b>	<b>830,-</b>	4
Cena vč. DPH	Cena vč. DPH	918,40 1004,30	
<b>100</b>	<b>786,-</b>	<b>881,-</b>	4
Cena vč. DPH	Cena vč. DPH	951,10 1066,10	

Úhel odskoku je 50-80°.  
Průměry napojovaných rour jsou vždy shodné.

## DVSIL

### Filtrační vložka



Velikost	Akční barvy	Balení
Ø 95 mm	Kč/ks	ks
	<b>345,-</b>	10
Cena vč. DPH	Cena vč. DPH	417,50

Nerez

## RT

### Lapač nečistot

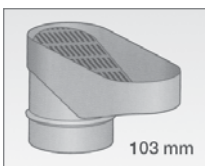

103 mm

Velikost	Akční barvy	Balení
mm	Kč/ks	ks
<b>universální</b>	<b>250,-</b>	10
Cena vč. DPH	Cena vč. DPH	302,50

Plast (HD-Etenplast)

## MRT

### Objímka k lapači nečistot



Ø mm  
100  
95  
83

Velikost	Akční barvy	Balení
mm	Kč/ks	ks
<b>universální</b>	<b>74,-</b>	10
Cena vč. DPH	Cena vč. DPH	89,00

Plast (HD-Etenplast)  
Na objednávku.

## Příslušenství k okapovému systému

## BF

### Opravná barva



Objem (ml)	Kč/ks	Kč/ks vč. DPH	Balení (ks)
50	<b>303,-</b>	366,70	1

Neředí se.  
Pouze na opravy poškozených míst,  
a to ve všech barvách dle barevné nabídky Lindab.

## NOVA

### Těsnící tmel Novaplast

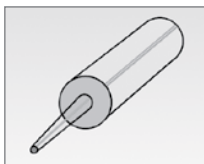

Objem (ml)	Kč/ks	Kč/ks vč. DPH
310	<b>248,-</b>	300,10

## IPS80

### Kotvící sada do zateplené fasády pro objímku SSVU



Velikost	Akční barvy	Balení
mm	Kč/sada	ks
<b>80mm</b>	<b>110,-</b>	4
Cena vč. DPH	Cena vč. DPH	133,10

Sada obsahuje 4 ks hmoždinek a 4 ks vrutů.

## KBO

### Ohýbačka žlabových háků



Velikost	Akční barvy	Balení
mm	Kč	ks
<b>KBO-N</b>	<b>2472,-</b>	1
Cena vč. DPH	Cena vč. DPH	2991,20

Půjčovně 100,- Kč  
za každý započatý týden.  
Záloha při zapůjčení  
2000,- Kč



# Okapový systém

## čtvercového průřezu Lindab Rainline

Hrnaté žlaby jsou na objednávku, 2-3 týdny.

### RTK 07

Žlabový hák  
ke čtvercovým žlabům

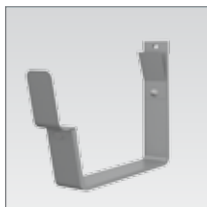

Velikost	Kč/ks	Balení
mm	Kč/ks	ks
140	210,-	50

Cena vč. DPH 254.10  
Délka 70 mm.

### RTK 21

Žlabový hák  
ke čtvercovým žlabům

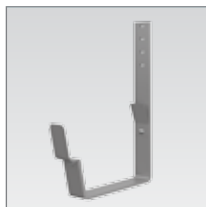

Velikost	Kč/ks	Balení
mm	Kč/ks	ks
140	261,-	50

Cena vč. DPH 315.90  
Délka 210 mm.

### RTRA

Podokapní žlab  
čtvercového průřezu

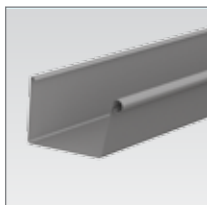

Velikost	Kč/ks	Balení
mm	Kč/ks	ks
140	2136,-	5

Cena vč. DPH 2584.60  
Délka 4 m.

### RTGH/RTGV

Žlabové čelo čtvercového  
průřezu pravé/levé

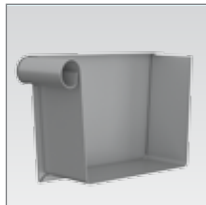

Velikost	Kč/ks	Balení
mm	Kč/ks	ks
140	410,-	20

Cena vč. DPH 496.10  
Specifikujte levé nebo pravé.

### RTSK

Spojka žlabů  
s těsněním

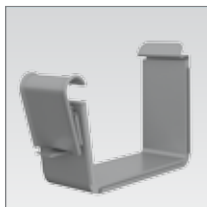

Velikost	Kč/ks	Balení
mm	Kč/ks	ks
140	367,-	20

Cena vč. DPH 444.10

### RTOK

Žlabový kotlík  
ke čtvercovým žlabům

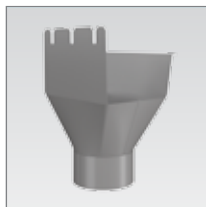

Velikost	Kč/ks	Balení
mm	Kč/ks	ks
140	933,-	25

Cena vč. DPH 1129.00  
Cena je shodná pro všechny průměry roury.  
Povolené kombinace 140/87, 140/100

### RTVI/RTVY

Žlabový kout/roh  
ke čtvercovým žlabům

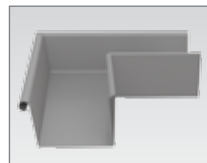

Velikost	Kč/ks	Balení
mm	Kč/ks	ks
140	2066,-	4

Cena vč. DPH 2499.90

### Okapový systém Rainline/Magestic – dostupné barvy

označení akční barvy

označení Lindab	434	742	758	015	087	001	045	035	044	Magestic
nejbližší RAL	8017	8004	3009	9005	7011	9002	9006	7016	9007	
kód barvy	HNED	CICE	TMCE	CERN	TMSE	ANTI	SMET	BRSE	SEME	
barva	hnědá	cihlově červená	tmavě červená	černá	tmavě šedá	antická bílá	stříbrná metalíza	bílčicově šedá	šedá metalíza	Přírodní, kovový povrch
Elite	x	x	x	x	x	x	x	x	x	

Nástřešní žlaby R-N dostupné pouze v barvě HNED, TMCE, CERN, TMSE.

# Okapový systém



## Lindab Magestic™

– okapy se zink-magneziovým povrchem

### R

Podokapní žlab půlkruhový 4 a 6 m



Výrobek	Vel. (mm)	Kč/bm	vč. DPH
R	125	91,-	110.20
R	150	116,-	140.40

Standardní délky 4 m a 6 m.

### RSK

Spojka žlabů s těsněním



Výrobek	Vel. (mm)	Kč/ks	vč. DPH
RSK	125	48,-	58.10
RSK	150	51,-	61.80

Suchý spoj.

### RG

Žlabové čelo



Výrobek	Vel. (mm)	Kč/ks	vč. DPH
RG	125	33,-	40.00
RG	150	34,-	41.20

### RVI/RVY

Žlabový kout/roh



Výrobek	Vel. (mm)	Kč/ks	vč. DPH
RVI/RVY	125/90 st.	248,-	300.10
RVI/RVY	150/90 st.	292,-	353.40
RVI/RVY	125/135 st.	372,-	450.20
RVI/RVY	150/135 st.	437,-	518.80

### OMV

Žlabový kotlík



Výrobek	Vel. (mm)	Kč/ks	vč. DPH
OMV	125/87 a 125/100	89,-	107.70
OMV	150/100	104,-	125.90

### KFK

Římsový hák



Výrobek	Vel. (mm)	Kč/ks	vč. DPH
KFK	125	32,-	38.80
KFK	150	34,-	41.20

### KFL

Žlabový hák se zaklapovacím upevněním



Výrobek	Vel. (mm)	Kč/ks	vč. DPH
KFL	125	39,-	47.20
KFL	150	40,-	48.40

Délka 200 mm.

### K21

Žlabový hák s přichytným jazýčkem



Výrobek	Vel. (mm)	Kč/ks	vč. DPH
K21	125	41,-	49.70
K21	150	45,-	54.50

Délka 210 mm.

### OSKR

Zábrana přelití žlabu - rovina



Výrobek	Vel. (mm)	Kč/ks	vč. DPH
OSKR	125	210,-	254.10
OSKR	150	232,-	280.80

Pro zpevnění žlabů a žlabových rohů.

### TB

Krycí třmen háku

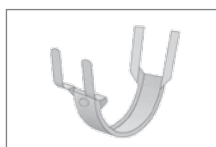

Výrobek	Vel. (mm)	Kč/ks	vč. DPH
TB	125	31,-	37.60
TB	150	33,-	40.00

### STAG

Úchyt žlabu



Výrobek	Vel. (mm)	Kč/ks	vč. DPH
STAG	universální	18,-	21.80

### OSK

Zábrana přelití žlabu – roh



Výrobek	Kč/ks	vč. DPH
OSK	224,-	271.10

### SROR

Svodová roura 3 m a 5 m



Výrobek	Vel. (mm)	Kč/bm	vč. DPH
SROR	87	115,-	139.20
SROR	100	138,-	167.00

### SOKN

Odskok svodové roury



Výrobek	Vel. (mm)	Kč/ks	vč. DPH
SOKN	87	340,-	411.40
SOKN	100	369,-	446.50

Použití pro odskok 100 mm.

**UTK****Výtokové koleno**

Výrobek	Vel. (mm)	Kč/ks	vč. DPH
UTK	87	118,-	142.80
UTK	100	135,-	163.40

**BK 70°****Koleno svodové roury**

Výrobek	Vel. (mm)	Kč/ks	vč. DPH
BK	87	92,-	111.40
BK	100	118,-	142.80

Úhel 70°.  
Spojením 2 kolen vznikne „S“ koleno.

**MST****Mezikus svodové roury**

Výrobek	Vel. (mm)	Kč/ks	vč. DPH
MST	87	129,-	156.10
MST	100	153,-	185.20

Délka 1000 mm.

**BUTK****Spodní díl svodové roury**

Výrobek	Vel. (mm)	Kč/ks	vč. DPH
BUTK	87	132,-	159.80
BUTK	100	210,-	254.10

**SRORM****Napojovací prvek svodové roury**

Výrobek	Vel. (mm)	Kč/ks	vč. DPH
SRORM	87	59,-	71.40
SRORM	100	83,-	100.50

**FUTK****Výklopná odbočka do sudu**

Výrobek	Vel. (mm)	Kč/ks	vč. DPH
FUTK	87	300,-	363.00
FUTK	100	324,-	392.10

**GROR****Napojení svodové roury**

Výrobek	Vel. (mm)	Kč/ks	vč. DPH
GROR	87	380,-	459.80
GROR	100	424,-	513.10

Úhel odskoku je 50-80°.  
Průměry napojovaných rour jsou vždy shodné.

**SVHA****Objímka svodu**

Výrobek	Vel. (mm)	Kč/ks	vč. DPH
SVHA	87	32,-	38.80
SVHA	100	35,-	42.40

**SV****Objímka s klínovým uzávěrem k trnu SST**

Výrobek	Vel. (mm)	Kč/ks	vč. DPH
SV	87	33,-	40.00
SV	100	37,-	44.80

**SST****Trn k objímce SV a SVHA**

Výrobek	Vel. (mm)	Kč/ks	vč. DPH
SST	125	66,-	79.90
SST	175	81,-	98.10
SST	250	116,-	140.40
SST	300	132,-	159.80

**NOVINKA**

# Hranatý sběrný kotlík VATKR

praktický i pro nestandardní aplikace

a technická řešení okapového systému Lindab Rainline.

- › zvýšení kapacity odvodňovacího systému při silných deštích
- › umožňuje odvést vodu z více střešních ploch najednou
- › může sloužit jako atikový kotlík k instalaci na svislé konstrukce

- › dilatační prvek žlabů (zapuštěním žlabů z bočních stran do kotlíku VATKR).
- › dostupné ve všech barvách sortimentu Lindab Rainline

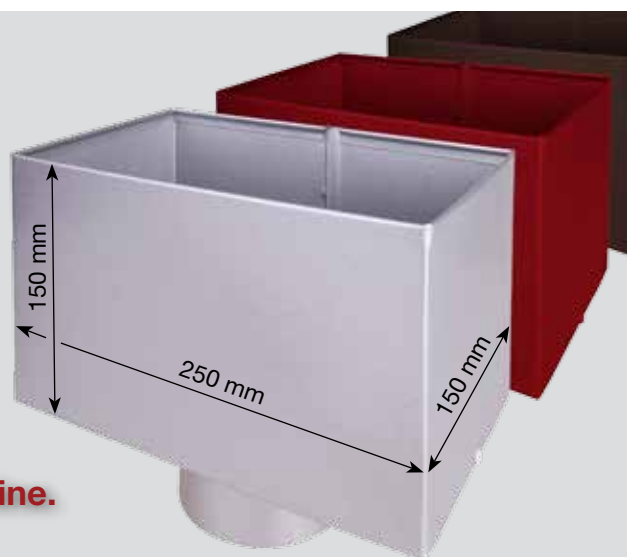



## Bezpečnostní prvky střech Lindab Safety .....

Systém bezpečnostních prvků Safety v sobě zahrnuje komplexní řešení pohybu po střeše pomocí lávek nebo žebříků. Dále pak opatření pro zachytávání sněhu a tím znemožnění jeho sjíždění mimo střešní plochy. Komponenty jsou dostupné v pozinkové úpravě nebo v lakované úpravě, a to v sedmi ba-

revných odstínech, viz tabulka barevného sortimentu na str. 33. Komponenty jsou na skladě v ČR v základních barvách a pozinku. V případě zájmu o atypické odstíny, prosíme, kontaktujte obchodní oddělení Lindab. Poptávky můžete zasílat na info@lindab.cz.

### Hotové sety



KTLAV – pro trapézové plechy a taškové tabule  
KTLAVC – pro Click a falcovanou krytinu

Dodává se včetně spojovacího materiálu.

#### KTLAV/C

Střešní lávka 1300 mm

Komponent	Velikost	Povrch	Cena Kč bez DPH	Cena Kč vč. DPH
KTLAV35	1300 mm	pozink	2825,-	3418.30
KTLAV35	1300 mm	barva	3186,-	3855.10
KTLAV40	1300 mm	pozink	2873,-	3476.40
KTLAV40	1300 mm	barva	3285,-	3974.90
KTLAVC	1300 mm	pozink	3101,-	3752.30
KTLAVC	1300 mm	barva	3501,-	4236.30



KTSNO – pro trapézové plechy a taškové tabule  
KTSNOC – pro Click a falcovanou krytinu

Dodává se včetně spojovacího materiálu.

#### KTSNO/C

Dvoutrubkový zachytávač sněhu 1500 mm

Komponent	Velikost	Povrch	Cena Kč bez DPH	Cena Kč vč. DPH
KTSNO35	1500 mm	pozink	1380,-	1669.80
KTSNO35	1500 mm	barva	1507,-	1823.50
KTSNO40	1500 mm	pozink	1428,-	1727.90
KTSNO40	1500 mm	barva	1606,-	1943.30
KTSNOC	1500 mm	pozink	1656,-	2003.80
KTSNOC	1500 mm	barva	1822,-	2204.70

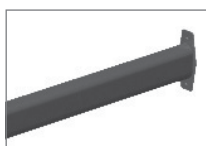

Pozn.: Šrouby pro kotvení do zdi nejsou součástí dodávky.  
Průměr otvorů 10 mm

#### KTWACO

Konzola žebříku

Komponent	Velikost	Povrch	Cena Kč bez DPH	Cena Kč vč. DPH
KTWACO	20 cm	pozink	156,-	188.80
KTWACO	20 cm	barva	171,-	207.00
KTWACO	75 cm	pozink	214,-	259.00
KTWACO	75 cm	barva	230,-	278.30

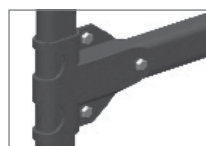

potřebný spojovací materiál:  
2x KTM8-N 16  
1x KTM8-N 40  
3x KTNUT-N

#### KTCOKN

Objímka žebříkové konzoly

Komponent	Povrch	Cena Kč bez DPH	Cena Kč vč. DPH
KTCOKN	pozink	64,-	77.50
KTCOKN	barva	76,-	92.00



potřebný spojovací materiál při napojení žebříků:  
2x KTM8-N 40  
2x KTNUT-N

#### KTLADD

Žebřík zed/střecha

Komponent	Velikost	Povrch	Cena Kč bez DPH	Cena Kč vč. DPH
KTLADD 4 stupně	1,2 m	pozink	1061,-	1283.90
KTLADD 8 stupňů	2,4 m	pozink	1795,-	2172.00
KTLADD 10 stupňů	3,0 m	pozink	2189,-	2648.70
KTLADD 12 stupňů	3,6 m	pozink	2444,-	2957.30
KTLADD 14 stupňů	4,2 m	pozink	2768,-	3349.30
KTLADD 4 stupně	1,2 m	barva	1152,-	1394.00
KTLADD 8 stupňů	2,4 m	barva	1866,-	2257.90
KTLADD 10 stupňů	3,0 m	barva	2426,-	2935.50
KTLADD 12 stupňů	3,6 m	barva	2734,-	3308.20
KTLADD 14 stupňů	4,2 m	barva	3069,-	3713.50



potřebný spojovací materiál:  
1x KTM8-N 40  
1x KTNUT-N

#### KTCOLA

Spojka žebříku zed/střecha

Komponent	Povrch	Cena Kč bez DPH	Cena Kč vč. DPH
KTCOLA	pozink	88,-	106.50
KTCOLA	barva	99,-	119.80

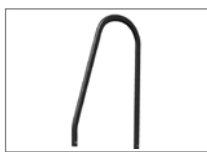

potřebný spojovací materiál:  
2x KTM8-N 40  
2x KTNUT-N

## KTHARA

Kulaté madlo žebříku

Komponent	Povrch	Cena Kč bez DPH	Cena Kč vč. DPH
KTHARA	pozink	413,-	499.80
KTHARA	barva	445,-	538.50



## KTSTR

Zpevnění konzoly pod římsou

Komponent	Povrch	Cena Kč bez DPH	Cena Kč vč. DPH
KTSTR	pozink	77,-	93.20
KTSTR	barva	110,-	133.10



potřebný spojovací materiál:  
2x KTM8-N 40  
2x KTNUT-N

## KTHRCL

Spodní madlo žebříku

Komponent	Povrch	Cena Kč bez DPH	Cena Kč vč. DPH
KTHRCL	pozink	244,-	295.30
KTHRCL	barva	270,-	326.70

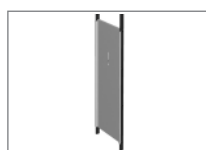

## KTCLPR

Zábrana lezení pro spodní část žebříku

Komponent	Povrch	Cena Kč bez DPH	Cena Kč vč. DPH
KTCLPR	pozink	1501,-	1816.30
KTCLPR	barva	1680,-	2032.80



potřebný spojovací materiál:  
4x KTM8-N 16  
4x KTNUT-N

## KTLASS

Držák žebříku pro drážkové krytiny

Komponent	Povrch	Cena Kč bez DPH	Cena Kč vč. DPH
KTLASS	pozink	576,-	697.00
KTLASS	barva	601,-	697.00

Montuje se pouze v kombinaci s KTLATE a KTOPFS. Viz montážní návod.



potřebný spojovací materiál:  
1x KTTDA 51mm  
1x KTTDA 76mm  
1x KTEPDM 5mm  
2x KTEPDM 12mm

## KTFLS

Konzola pro plechové krytiny

Komponent	Povrch	Cena Kč bez DPH	Cena Kč vč. DPH
KTFLS modul=350mm	pozink	214,-	259.00
KTFLS modul=400mm	pozink	230,-	278.30
KTFLS modul=440mm	pozink	296,-	358.20
KTFLS modul=350mm	barva	229,-	277.10
KTFLS modul=400mm	barva	262,-	317.10

Rozměr 440 mm pouze pro GOODLOCK. Rozměr 350 mm pro SRP Click a Seamline (s protikusem KTOPFS).



potřebný spojovací materiál:  
1x KTTDA 51mm  
1x KTEPDM 5mm  
1x KTM8-N 25  
1x KTNUT-N

## KTLATE

Držák žebříku pro plechovou krytinu

Komponent	Povrch	Cena Kč bez DPH	Cena Kč vč. DPH
KTLATE	pozink	95,-	115.00
KTLATE	barva	106,-	128.30

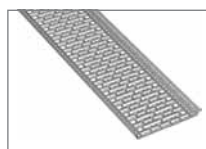

potřebný spojovací materiál pro spojení lávek:  
2x KTM8-N 16  
2x KTNUT-N

## BR/KTWALK

Lávka

Komponent	Povrch	Cena Kč bez DPH	Cena Kč vč. DPH
BR1300	pozink	1331,-	1610.60
BR1300	barva	1605,-	1942.10
BR2500	pozink	2079,-	2515.60
BR2500	barva	2151,-	2602.80
KTWALK 3000	pozink	2142,-	2591.90
KTWALK 3000	barva	2293,-	2774.60

# Lindab Safety



potřebný spojovací materiál:  
3x KTM8-N 16  
3x KTNUT-N

## KTSSSF

Konzola pro deskové zábrany

Komponent	Povrch	Cena Kč bez DPH	Cena Kč vč. DPH
KTSSSF	pozink	204,-	246.90
KTSSSF	barva	226,-	273.50

Používejte v kombinaci s KTFLS.

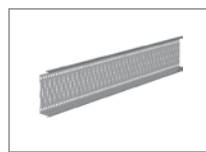

potřebný spojovací materiál:  
2x KTM8-N 16  
2x KTNUT-N

## KTSNFE

Desková zábrana sněhu

Komponent	Povrch	Cena Kč bez DPH	Cena Kč vč. DPH
KTSNFE 3000 mm	pozink	1725,-	2087.30
KTSNFE 3000 mm	barva	1922,-	2325.70

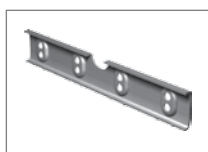

potřebný spojovací materiál:  
4x KTM8-N 25  
4x KTNUT-N

délka prvku: 350 mm

## KTOPFS

Protikus pro montáž na stojatou drážku a SRP Click

Komponent	Povrch	Cena Kč bez DPH	Cena Kč vč. DPH
KTOPFS	pozink	100,-	121.00
KTOPFS	barva	113,-	136.80

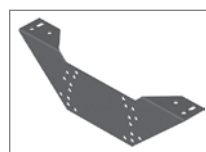

potřebný spojovací materiál:  
4x KTM8-N 16  
4x KTNUT-N

## KTUWCO

Horní konzola lávky

Komponent	Povrch	Cena Kč bez DPH	Cena Kč vč. DPH
KTUWCO	pozink	168,-	203.30
KTUWCO	barva	182,-	220.30

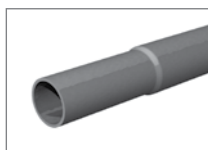

Trubky se zajišťují proti posuvu samořezným šroubem - není součástí dodávky.

průměr 32 mm, délka 3000 mm

## KTIPIPE

Trubky pro zachytávače a zábradlí

Komponent	Povrch	Cena Kč bez DPH	Cena Kč vč. DPH
KTIPIPE	pozink	494,-	597.80
KTIPIPE	barva	576,-	697.00



## KTCAP

Plastová záslepka do trubky ø 32 mm

Komponent	Materiál	Cena Kč bez DPH	Cena Kč vč. DPH
KTCAP	plast - černý	13,-	14,50



potřebný spojovací materiál:  
1x KTM8-N 40  
1x KTNUT-N

## KTHJKE

Horní spojka zábradlí a sloupků

Komponent	Povrch	Cena Kč bez DPH	Cena Kč vč. DPH
KTHJKE	pozink	244,-	295.30
KTHJKE	barva	259,-	313.40



## KTHAPO

Sloupek zábradlí

Komponent	Povrch	Cena Kč bez DPH	Cena Kč vč. DPH
KTHAPO	pozink	992,-	1200.40
KTHAPO	barva	1095,-	1325.00



## KTHEND

Koncová zábrana lávky

Komponent	Povrch	Cena Kč bez DPH	Cena Kč vč. DPH
KTHEND	pozink	1098,-	1328.60
KTHEND	barva	1152,-	1394.00



Pro vytvoření jednoho segmentu koše dl. 1200 mm je třeba 7 lamel.

## KTSSAB

Lamela ochranného koše žebříku

Komponent	Povrch	Cena Kč bez DPH	Cena Kč vč. DPH
KTSSAB	pozink	262,-	317.10
KTSSAB	barva	284,-	343.70





potřebný spojovací materiál:  
4x KTM8-N 16  
4x KTNUT-N

Objednávat 2 ks pro kompletaci jedné spojky.

## KTHJK

**Středová spojka zábradlí a sloupku**

Komponent	Povrch	Cena Kč bez DPH	Cena Kč vč. DPH
KTHJK	pozink	192,-	232.40
KTHJK	barva	214,-	259.00



Slouží k upevnění sloupku zábradlí na lávku.  
2 ks na jeden sloupek

## KTHPOW

**Spona sloupku zábradlí**

Komponent	Povrch	Cena Kč bez DPH	Cena Kč vč. DPH
KTHPOW	pozink	170,-	205.70



potřebný spojovací materiál:  
7x KTM8-N 16  
7x KTNUT-N

Pro vytvoření jednoho segmentu koše je třeba 7 lamel KTSSAB.

## KTCSAB

**Obruč ochranného koše žebříku**

Komponent	Povrch	Cena Kč bez DPH	Cena Kč vč. DPH
KTCSAB	pozink	879,-	1063.60
KTCSAB	barva	939,-	1136.20



## KTM8-N, KTNUT-N

**Metrický šroub a matka pro spojení prvků SAFETY**

Komponent	Povrch	Cena Kč bez DPH	Cena Kč vč. DPH
KTM8-N 16 šroub délky 16 mm	nerez	8,-	9.70
KTM8-N 25 šroub délky 25 mm	nerez	9,-	10.90
KTM8-N 40 šroub délky 40 mm	nerez	10,-	12.10
KTNUT-N matka pro KTM8-N	nerez	5,-	6.10



## KTTDA

**Vrut pro kotvení KTFLS a KTLATE**

Komponent	Povrch	Cena Kč bez DPH	Cena Kč vč. DPH
KTTDA 51 mm	nerez	13,-	15.80
KTTDA 76 mm	nerez	16,-	19.40

Pro kotvení konzol do taškových a trapézových krytín.



## KTEPDM

**EPDM podložka pro KTFLS a KTLATE**

Komponent	Materiál	Cena Kč bez DPH	Cena Kč vč. DPH
KTEPDM 5 mm	EPDM	9,-	10.90
KTEPDM 12 mm	EPDM	13,-	15.80

Pro utěsnění montáže konzol na taškových a trapézových krytínách.



Potřebný spojovací materiál:  
2x KTTDA 51

## KTTR2

**Konzola dvoutrubkového zachytávače a lávky pro skládanou krytinu**

Komponent	Povrch	Cena Kč bez DPH	Cena Kč vč. DPH
KTTR2	pozink	306,-	370.30
KTTR2	barva	335,-	405.40



Potřebný spojovací materiál:  
2x KTTDA51

## KTLATR

**Konzola střešního žebříku ke skládaným krytínám**

Komponent	Povrch	Cena Kč bez DPH	Cena Kč vč. DPH
KTLATR	pozink	288,-	348.50
KTLATR	barva	318,-	384.80



Potřebný spojovací materiál:  
1x KTM8-N 16  
1x KTNUT-N

## KTLATM

**Podpěra střešního žebříku ke skládaným krytínám**

Komponent	Povrch	Cena Kč bez DPH	Cena Kč vč. DPH
KTLATM	pozink	149,-	180.30
KTLATM	barva	165,-	199.70

### Bezpečnostní systém Lindab Safety – dostupné barvy

označení Lindab	434	742	758	015	087	001	035	
Nejbližší RAL	8017	8004	3009	9005	7011	9002	7016	
kód barvy	HNED	CICE	TMCE	CERN	TMSE	BILA	BRSE	
barva	hnědá	cihlově červená	tmavě červená	černá	tmavě šedá	bílá	bílíkové šedá	Pozink

# Lindab Construline

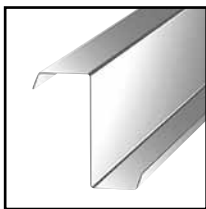

**Z** Z-profil

Označení	Tloušťka [mm]	Délky mm min/max
Z 100 1,0	1,0	1500-13000
Z 100 1,2	1,2	1500-13000
Z 100 1,5	1,5	1500-13000
Z 100 2,0	2,0	1500-13000
Z 120 1,0	1,0	1500-13000
Z 120 1,2	1,2	1500-13000
Z 120 1,5	1,5	1500-13000
Z 120 2,0	2,0	1500-13000
Z 120 2,5	2,5	1500-13000
Z 150 1,0	1,0	1500-13000
Z 150 1,2	1,2	1500-13000
Z 150 1,5	1,5	1500-13000
Z 150 2,0	2,0	1500-13000
Z 150 2,5	2,5	1500-13000
Z 200 1,0	1,0	1500-13000
Z 200 1,2	1,2	1500-13000
Z 200 1,5	1,5	1500-13000
Z 200 2,0	2,0	1500-13000
Z 200 2,5	2,5	1500-13000
Z 250 1,5	1,5	1500-13000
Z 250 2,0	2,0	1500-13000
Z 250 2,5	2,5	1500-13000
Z 250 3,0	3,0	1500-13000
Z 300 1,5	1,5	1500-13000
Z 300 2,0	2,0	1500-13000
Z 300 2,5	2,5	1500-13000
Z 300 3,0	3,0	1500-13000
Z 350 2,0	2,0	1500-13000
Z 350 2,5	2,5	1500-13000
Z 350 3,0	3,0	1500-13000

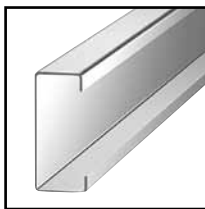

**C** C-profil

Označení	Tloušťka [mm]	Délky mm min/max
C 70 1,5	1,5	1500-13000
C 100 1,0	1,0	1500-13000
C 100 1,2	1,2	1500-13000
C 100 1,5	1,5	1500-13000
C 100 2,0	2,0	1500-13000
C 120 1,0	1,0	1500-13000
C 120 1,2	1,2	1500-13000
C 120 1,5	1,5	1500-13000
C 120 2,0	2,0	1500-13000
C 120 2,5	2,5	1500-13000
C 150 1,0	1,0	1500-13000
C 150 1,2	1,2	1500-13000
C 150 1,5	1,5	1500-13000
C 150 2,0	2,0	1500-13000
C 150 2,5	2,5	1500-13000
C 200 1,0	1,0	1500-13000
C 200 1,2	1,2	1500-13000
C 200 1,5	1,5	1500-13000
C 200 2,0	2,0	1500-13000
C 200 2,5	2,5	1500-13000
C 250 1,5	1,5	1500-13000
C 250 2,0	2,0	1500-13000
C 250 2,5	2,5	1500-13000
C 250 3,0	3,0	1500-13000
C 300 1,5	1,5	1500-13000
C 300 2,0	2,0	1500-13000
C 300 2,5	2,5	1500-13000
C 300 3,0	3,0	1500-13000
C 350 2,0	2,0	1500-13000
C 350 2,5	2,5	1500-13000
C 350 3,0	3,0	1500-13000

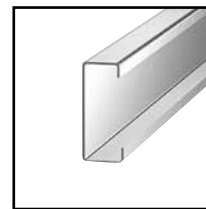

**CI** CI-profil

Označení	Tloušťka [mm]	Délka [mm]
CI 100 1,0	1,0	1600
CI 100 1,2	1,2	1600
CI 100 1,5	1,5	1600
CI 100 2,0	2,0	1600
CI 120 1,0	1,0	1600
CI 120 1,2	1,2	1600
CI 120 1,5	1,5	1600
CI 120 2,0	2,0	1600
CI 150 1,0	1,0	1600
CI 150 1,2	1,2	1600
CI 150 1,5	1,5	1600
CI 150 2,0	2,0	1600
CI 150 2,5	2,5	1600
CI 200 1,0	1,0	1600
CI 200 1,2	1,2	1600
CI 200 1,5	1,5	1600
CI 200 2,0	2,0	1600
CI 200 2,5	2,5	1600
CI 250 1,5	1,5	1600
CI 300 1,5	1,5	1600
CI 350 2,0	2,0	1600

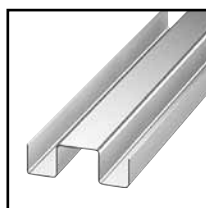

**AA** Koncová výztuha profilu RY

Označení	Tloušťka [mm]
AA 100	0,7
AA 120	0,7
AA 145	0,7
AA 150	0,7
AA 170	0,7
AA 195	0,7
AA 200	0,7
AA 220	0,7

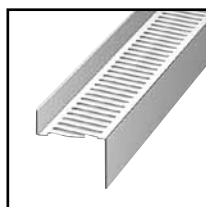

**RFLEX** Vymezovací lat

Označení	Tloušťka [mm]	Délka mm
RFLEX	1,2	4000

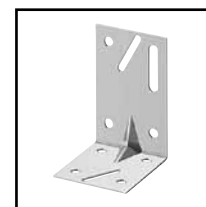

**UK** Konzola

Označení	Tloušťka [mm]
UK	2

# Lindab Construline



**U4** U4-profil

Označení	Tloušťka [mm]	Délky mm min/max
U4 70 1,5	1,5	1500-13000
U4 100 1,0	1,0	1500-13000
U4 100 1,2	1,2	1500-13000
U4 100 1,5	1,5	1500-13000
U4 100 2,0	2,0	1500-13000
U4 120 1,0	1,0	1500-13000
U4 120 1,2	1,2	1500-13000
U4 120 1,5	1,5	1500-13000
U4 120 2,0	2,0	1500-13000
U4 120 2,5	2,5	1500-13000
U4 150 1,0	1,0	1500-13000
U4 150 1,2	1,2	1500-13000
U4 150 1,5	1,5	1500-13000
U4 150 2,0	2,0	1500-13000
U4 150 2,5	2,5	1500-13000
U4 200 1,2	1,2	1500-13000
U4 200 1,5	1,5	1500-13000
U4 200 2,0	2,0	1500-13000
U4 200 2,5	2,5	1500-13000
U4 250 1,5	1,5	1500-13000
U4 250 2,0	2,0	1500-13000
U4 250 2,5	2,5	1500-13000
U4 300 1,5	1,5	1500-13000
U4 300 2,0	2,0	1500-13000
U4 300 2,5	2,5	1500-13000
U4 300 3,0	3,0	1500-13000

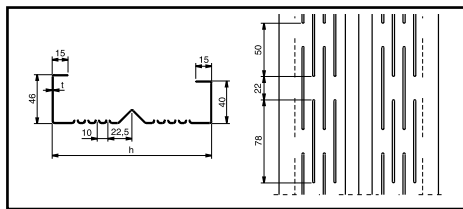

**RY** Vnější stěnový profil

Označení	Tloušťka [mm]	Délky mm min/max
RY 100 0,7	0,7	1000-11000
RY 100 1,0	1,0	1000-11000
RY 100 1,2	1,2	1000-11000
RY 100 1,5	1,5	1000-11000
RY 120 0,7	0,7	1000-11000
RY 120 1,0	1,0	1000-11000
RY 120 1,2	1,2	1000-11000
RY 120 1,5	1,5	1000-11000
RY 145 0,7	0,7	1000-11000
RY 145 1,0	1,0	1000-11000
RY 145 1,2	1,2	1000-11000
RY 145 1,5	1,5	1000-11000
RY 150 0,7	0,7	1000-11000
RY 150 1,0	1,0	1000-11000
RY 150 1,2	1,2	1000-11000
RY 150 1,5	1,5	1000-11000
RY 170 0,7	0,7	1000-11000
RY 170 1,0	1,0	1000-11000
RY 170 1,2	1,2	1000-11000
RY 170 1,5	1,5	1000-11000
RY 195 0,7	0,7	1000-11000
RY 195 1,0	1,0	1000-11000
RY 195 1,2	1,2	1000-11000
RY 195 1,5	1,5	1000-11000
RY 200 0,7	0,7	1000-11000
RY 200 1,0	1,0	1000-11000
RY 200 1,2	1,2	1000-11000
RY 200 1,5	1,5	1000-11000
RY 220 0,7	0,7	1000-11000
RY 220 1,0	1,0	1000-11000
RY 220 1,2	1,2	1000-11000
RY 220 1,5	1,5	1000-11000

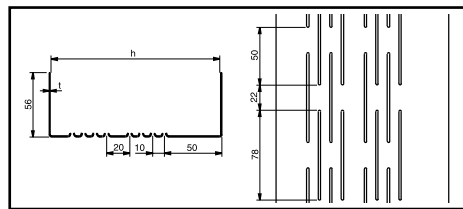

**SKY** Vnější stěnový vodící profil

Označení	Tloušťka [mm]	Délky mm min/max
SKY 100 0,7	0,7	1000-4000
SKY 100 1,0	1,0	1000-4000
SKY 100 1,2	1,2	1000-4000
SKY 100 1,5	1,5	1000-4000
SKY 120 0,7	0,7	1000-10500
SKY 120 1,0	1,0	1000-10500
SKY 120 1,2	1,2	1000-10500
SKY 120 1,5	1,5	1000-10500
SKY 145 0,7	0,7	1000-10500
SKY 145 1,0	1,0	1000-10500
SKY 145 1,2	1,2	1000-10500
SKY 145 1,5	1,5	1000-10500
SKY 150 0,7	0,7	1000-10500
SKY 150 1,0	1,0	1000-10500
SKY 150 1,2	1,2	1000-10500
SKY 150 1,5	1,5	1000-10500
SKY 170 0,7	0,7	1000-10500
SKY 170 1,0	1,0	1000-10500
SKY 170 1,2	1,2	1000-10500
SKY 170 1,5	1,5	1000-10500
SKY 195 0,7	0,7	1000-10500
SKY 195 1,0	1,0	1000-10500
SKY 195 1,2	1,2	1000-10500
SKY 195 1,5	1,5	1000-10500
SKY 200 0,7	0,7	1000-10500
SKY 200 1,0	1,0	1000-10500
SKY 200 1,2	1,2	1000-10500
SKY 200 1,5	1,5	1000-10500
SKY 220 0,7	0,7	1000-10500
SKY 220 1,0	1,0	1000-10500
SKY 220 1,2	1,2	1000-10500
SKY 220 1,5	1,5	1000-10500

## Ocelové latě

**KK** Svorky pro latě KL, KLH, BL a BL7



Tloušťka [mm]
1,2

Balení po 200 ks.

**KLH** Kombinovaná lať na bednění



Tloušťka [mm]
0,6

Standardní délka 2500 mm. Latě v černé barvě možno dodat za příplatek.

**KLS** Kombinovaná lať na bednění pro trap. plechy a Lindab Topline



Tloušťka [mm]
0,6

Standardní délka 2500 a 3700 mm.

**KL** Kombinovaná lať na bednění



Tloušťka [mm]
0,5

Standardní délky 2500, 2800, 3700, 6100 mm.

**BL, BL8** Nosná lať pro betonovou a pálenou tašku

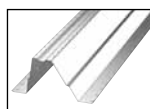

Tloušťka [mm]
0,6
0,7

Standardní délka 2500, 2800, 3700 a 6100 mm.

**S7 25/45** Nosná lať pro trap. plechy a Lindab Topline

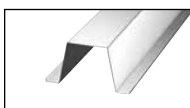

Označení	Tloušťka [mm]
S7 25	0,7
S7 45	0,7

Standardní délka 3800 mm.

**S 25/45** Ocelová lať pro podhledy a nenosné rošty

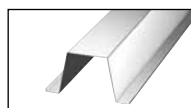

Označení	Tloušťka [mm]
S 25	0,6
S 45	0,6

Standardní délka 3800 mm.

# Sendvičové panely s výplní PIR

## Panel D

### Střešní PIR panel D

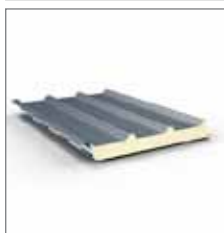

Typ jádra	Tloušťka panelu (mm)	Maximální délka (m)	Celková šířka (mm)	Skladebná šířka (mm)	Součinitel $U_{45}$ W/m <sup>2</sup> K	
					PIR jádro	PIR MAX jádro
PIR	40/80	16,5	1104	1000	0,49	-
	60/100				0,34	-
	80/120				0,26	-
	100/140				0,21	-
	120/160				0,18	0,16
	160/200				0,13	-

Profil. venkovní stěny  
Profil. vnitřní stěny

T – trapézové  
L – lineární, G – hladké

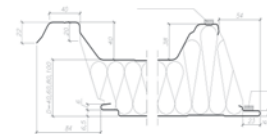

## Panel CH

### Chladírenský PIR panel CH



Typ jádra	Tloušťka panelu (mm)	Maximální délka (m)	Celková šířka (mm)	Skladebná šířka (mm)	Součinitel $U_{45}$ W/m <sup>2</sup> K	
					PIR jádro	PIR MAX jádro
PIR	100	16,5	1020/1160	1000/1140	0,22	0,20
	120				0,18	-
	160				0,14	-
	200				0,11	0,10

Profil. venkovní stěny  
Profil. vnitřní stěny

L – líniové, M – mikroprofilované, F – vlnité  
L – líniové, G – hladké

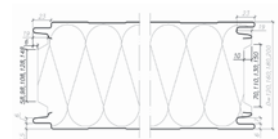

## Panel U

### Stěnový PIR panel U se skrytým zámekem



Typ jádra	Tloušťka panelu (mm)	Maximální délka (m)	Celková šířka (mm)	Skladebná šířka (mm)	Součinitel $U_{45}$ W/m <sup>2</sup> K	
					PIR jádro	PIR MAX jádro
PIR	60	16,5	1020	1000	0,43	-
	80				0,29	-
	100				0,23	-
	120				0,19	-
	140				0,16	0,15

Profil. venkovní stěny  
Profil. vnitřní stěny

L – líniové, M – mikroprofilované, R – drážkové, G – hladké, F – vlnité  
L – líniové, G – hladké

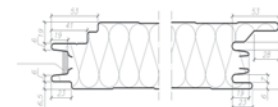

## Panel S

### Stěnový PIR panel S s přiznaným spojem



Typ jádra	Tloušťka panelu (mm)	Maximální délka (m)	Celková šířka (mm)	Skladebná šířka (mm)	Součinitel $U_{45}$ W/m <sup>2</sup> K	
					PIR jádro	PIR MAX jádro
PIR	40	16,5	1020/1160	1000/1140 pro tl. větší než 60 mm	0,58	-
	60				0,38	-
	80				0,28	-
	100				0,22	0,20
	120				0,18	0,17

Profil. venkovní stěny  
Profil. vnitřní stěny

L – líniové, M – mikroprofilované, R – drážkové, G – hladké, F – vlnité  
L – líniové, G – hladké



L – líniový

M – mikroprofilovaný

R – drážkový

G – hladký

F – vlnitý

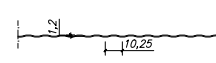

### Sendvičové panely s výplní PIR – dostupné barvy

Nejbližší RAL	1015	3000	5010	6011	7016	9002	9006	9007	9010	7035	8017
barva	běžová	sytě červená	signální modrá	zelená	břidlicově šedá	antická bílá	stříbrná metaliza	šedá metaliza	bílá	světle šedá	hnědá
Panel D	X	X	X	X	X	X	X	X	X	X	X
Panel CH						X	X		X		
Panel U	X	X	X	X	X	X	X	X	X	X	X
Panel S						X	X	X	X		



# Všeobecné obchodní podmínky

## I. ÚVODNÍ USTANOVENÍ

1. Koupě a prodej zboží se řídí závaznou objednávkou Kupujícího, která byla Prodávajícím potvrzena (dále jen „objednávka“), anebo individuální písemnou Kupní smlouvou (dále jen „KS“) či Rámcovou kupní smlouvou (dále jen „RKS“), (objednávka, KS či RKS dle výzvy rovněž také jen „smlouva“). Tyto Všeobecné obchodní podmínky (dále jen VOP) jsou jejich neoddělitelnou součástí. Ustanovení VOP se použijí pouze v případě, že není jinak upraveno v objednávce, KS nebo RKS. Další otázky neupravené objednávkou, KS, RKS, resp. VOP, se řídí příslušnými ustanoveními zákona č. 89/2012 Sb., občanský zákoník. Součástí VOP jsou dále Záruční list a Manuál údržby krytin a Pokyny pro skladování krytin, které jsou veřejně dostupné na internetových stránkách [www.lindab.cz](http://www.lindab.cz) v sekci pro stažení.

2. Pro účely těchto VOP se pod pojmem „Prodávající“ rozumí společnost Lindab s.r.o., Praha 6 – Ruzyně, Na Hůrce 1081/6, PSČ 16100, IČ: 496 13 332, zapsaná v obchodním rejstříku vedeném Městským soudem v Praze, oddíl C, vložka 20921 a pod pojmem „Kupující“ jakákoliv fyzická nebo právnická osoba, která s prodávajícím uzavřela jakýkoliv typ kupní smlouvy (závazná potvrzená objednávka, individuální kupní smlouva, rámcová kupní smlouva apod.).

## II. UZAVŘENÍ SMLOUVY, PŘEDMĚT SMLOUVY

1. Jakékoliv předběžné dohody a korespondence týkající se obsahu smlouvy se stávají dnem uzavření či podpisu příslušné smlouvy, resp. dnem potvrzení závazné objednávky neplatnými.

2. Všechny cenové nabídky (dále jen CN), kladecké plány a rozpočty na zboží a výrobky dodávané Prodávajícím jsou vyhotovované bezplatně a jejich platnost končí dnem uvedeným na CN.

3. Předmětem plnění dle příslušné smlouvy je závazek Prodávajícího dodat Kupujícímu specifikované zboží, umožnit Kupujícímu nabytí vlastnického práva ke zboží a závazek Kupujícího objednané zboží převzít a uhradit Prodávajícímu sjednanou kupní cenu.

4. Kupující dodá Prodávajícímu podklady pro výpočet množství materiálu k dodávané střešní krytině či příslušenství. Podklady dodané Kupujícímu není Prodávající povinen přezkoumávat.

Za správnost výpočtu u množství materiálu u střešních krytin či příslušenství (co se týče rozměrů a množství) odpovídá Prodávající jen ve vztahu ke správnosti použitého výpočtu, dle podkladů, které byly poskytnuty Kupujícími. Podkladem na výpočet se rozumí naměřené skutečné stav, resp. projekt krovu a pohledu. Za dodané podklady, zejména správnost naměření, resp. shodu skutečného stavu s projektem, odpovídá Kupující.

5. Objednávka, resp. KS, RKS, musí být jasně, srozumitelně a nedohodnou-li se strany jinak, musí mít písemnou formu. Obsahem objednávky, resp. KS, RKS, musí být všechny údaje Kupujícího potřebné k pozdějšímu vystavení daňového dokladu – faktury, telefonní a faxová čísla, místo plnění, a kontaktní osoba při vykládce. Po vystavení daňového dokladu není možné bez předchozí písemné dohody s Prodávajícím osobu Kupujícího změnit (mimo zákonných výjimek). Dále musí být přesně specifikován předmět objednávky (smlouvy) co se týče typu a druhu zboží, včetně druhu vstupního materiálu, určení množství, rozměrů, tloušťky materiálu, u všech výrobků z plechu s ochrannou vrstvou (Classic, Premium Matt, Elite, Durafrost), číslo barvy povrchové úpravy podle označení Lindab (případně nejbližší RAL, nebo slovní označení barvy Lindab), a požadovaný termín plnění. Termín plnění uvedený Kupujícími však není Prodávajícím povinen akceptovat.

V případě doobjednávky výrobků z barevnou povrchovou úpravou je nutné uvést číslo faktury nebo zakázky vztahující se k dané doobjedávce. V případě neuvedení toho, že jde o doobjednávku, neodpovídá Prodávající za případné odchylky u odstínu. Na objednávce, či KS, nebo RKS, musí být uvedeno kromě výše uvedeného datum, razítka a musí být za Kupujícího podepsána oprávněnou osobou. Za závaznou se považuje i podepsaná objednávka či KS, nebo RKS, doručená Prodávajícímu faxem nebo elektronickou poštou v případě, že ji Prodávající akceptuje a toto Kupujícímu sdělí. Objednáním zboží od Prodávajícího souhlasí Kupující s těmito VOP, a dále souhlasí se zpracováním jeho osobních údajů (jméno, adresa a telefonní číslo) za účelem plnění objednávky, KS či RKS.

6. Pokud není dohodnuto jinak a pokud objednávku Prodávající akceptuje, vystaví také potvrzení Prodávající nepožádá do 24 hodin (v rámci pracovního týdne) a zašle jej faxem nebo mailem Kupujícímu, čímž potvrdí přijetí a vyjádří s objednávkou souhlas.

7. Kupující je povinen přijaté potvrzení objednávky překontrolovat z pohledu druhu a množství zboží a v případě Zboží vyrobeného na míru potvrdit jeho správnost podpisem a toto potvrzení zaslat zpět Prodávajícímu. Prodávající je oprávněn zaslat objednávku měnit, když tato změna se považuje za nový návrh smlouvy v případě, kdy podstatně mění podmínky objednávky. Ustanovení § 1740 odst. 3 OZ není tímto nijak dotčeno. Zakázka je po splnění platběních podmínek následně bezodkladně zařazena do výrobního plánu.

8. Po zařazení do výrobního plánu není možné výrobní zakázku bez předchozí písemné dohody s Prodávajícím stornovat či měnit a Kupující je povinen ji odebrat a řádně za ni zaplatit (platí v případě všech výrobků). Zboží se zpětně nepřijímá, s výjimkou skladového zboží, u kterého došlo k chybě dodání

či výroby ze strany Prodávajícího. U skladového zboží, řádně vydaného Prodávajícím, může být stanoven storno poplatek individuálně, na základě schválení vedoucím prodeje. Storno poplatek může být ve výši do 50 %.

## III. CENA A PLATEBNÍ PODMÍNKY

1. Cena za dodávku zboží a výrobků Prodávajícího je stanovena v KS, RKS, nebo objednávkách, resp. zálohových fakturách, na základě platných ceníků, v čase uzavření smlouvy či doručení objednávky Prodávajícímu, resp. v oprávněných případech na základě individuálního cenového výpočtu odsouhlaseného stranami. Smluvním obchodním partnerům budou poskytovány slevy dohodnuté v objednávce nebo v KS či RKS.

2. Pokud není v jednotlivých objednávkách či v KS nebo RKS, dohodnuto jinak, stanovují se platební podmínky splatnosti ceny takto:

Kupující je povinen zaplatit Prodávajícímu 100 % ceny objednávky na základě zálohové faktury v době její splatnosti. Po připsání této úhrady na bankovní účet Prodávajícího je zakázka zařazena do výrobního plánu. Pokud nebude zálohová platba uhraněna v době splatnosti zálohové faktury, vyhrazuje si Prodávající právo prodloužit termín dodání a/nebo odstoupit od smlouvy.

3. Dnem úhrady zálohové faktury nebo faktury daňového dokladu se rozumí připsání dlužné částky na bankovní účet Prodávajícího.

4. V případě nezaplacení kupní ceny ve lhůtě splatnosti uvedené na fakturě – daňovém dokladu, je Prodávající oprávněn účtovat od prvního dne prodlení Kupujícímu úrok z prodlení ve výši podle platných právních předpisů, nebo podle podmínek v objednávkách či v KS, nebo RKS. Nárok na smluvní pokutu není tímto nijak dotčen.

5. Vlastnické právo na dodané zboží přechází z Prodávajícího na Kupujícího okamžikem zaplacení zboží.

6. Pokud není uvedeno jinak, jsou ceny stanovené na základě parity (Lindab Praha, Brno nebo Hustopeče), podle toho, na které provozovně bylo zboží objednáno podle INCOTERMS 2010.

7. Prodávající je oprávněn, aniž by nesl jakékoli následky, pozastavit dodávky zboží, pokud bude Kupující v prodlení se zaplacením kupní ceny nebo jakékoli platby dle smlouvy.

## IV. DODACÍ LHŮTY

1. Dodací lhůta začíná plynout dnem zaplacení zálohy podle čl. III, odst. 2,3 těchto VOP. Pokud je v objednávce nebo v KS, či RKS, stanoveno, že Kupující nemá povinnost platit zálohu, začíná dodací lhůta plynout dnem potvrzení objednávky, resp. podpisem individuální dílčí písemné KS či RKS.

2. Prodávající je oprávněn zejména v KS, RKS, nebo dílčí objednávce stanovit termín plnění tak, aby odpovídal jeho technickým, výrobním i administrativním možnostem zboží dodat, resp. plnit smlouvu. Pokud v KS, RKS, nebo v objednávce není dohodnuto jinak, činí dodací lhůta základní nabídky definované níže maximálně 15 pracovních dnů a u ostatních nabídek maximálně 30 pracovních dnů od potvrzení objednávky, resp. od uzavření konkrétní smlouvy.

3. V případě objednávek na výrobky v množství do 20 m<sup>2</sup> si Prodávající vyhrazuje právo prodloužit dodací lhůtu o dalších max. 15 pracovních dnů, tedy až na max. 45 pracovních dnů. V období „mimo sezónu“ tzn. v měsících prosinec, leden a únor si Prodávající vyhrazuje právo prodloužit dodací termín o dalších max. 15 pracovních dnů, tedy až na max. 45 pracovních dnů, u všech zakázek do 100 m<sup>2</sup>.

5. Základní nabídkou se pro účely VOP rozumí: Střešní krytiny a trapézové plechy a příslušenství Lindab ® (Ideal, Mega, Topline, Click SRP, Seamline) s povrchovou úpravou Lindab Classic, Premium Matt, Elite, v základních barevných odstínech (základní barevné odstíny jsou specifikované v platných cenících), klempířské prvky, svítkové a tabulové plechy, a standardní prvky okapového systému Lindab Rainline a Lindab Magestic.

6. Ostatními nabídkami se pro účely VOP rozumí v předešlém odstavci neuvedené výrobky a zboží podle nabídkových listů a ceníků.

7. Pokud je požadovaný termín plnění ze strany Kupujícího kratší než obvyklá dodací lhůta dle těchto VOP, vyvine Prodávající maximální úsilí, aby byl tento požadavek splněn. V případě, že by tento dřívější termín nebyl závazně uveden či potvrzen Prodávajícím v potvrzení objednávky nebo v KS či RKS, nelze ho považovat za závazný a v případě jeho nedodržení nemá Kupující právo na uplatňování sankcí vůči Prodávajícímu a Kupující je v takovém případě povinen řádně odebrat zboží v dodacích lhůtách dle těchto VOP a zaplatit kupní cenu.

8. Pro případy, kdy je z důvodu mimořádných opatření ze strany tuzecké či zahraniční státní moci či z jiných důvodů, které naplní definici vyšší moci, jak je vymezena v čl. XII těchto VOP, a to i v případě, kdy je před potvrzením objednávky mimořádné opatření či skutečnost, která je důvodem vyšší moci, známa všem stranám, zejm. pokud je omezena dodávka materiálů Prodávajícímu od jeho dodavatelů či výroba zboží a výrobků Prodávajícího včetně jejich částí, si Prodávající vyhrazuje právo prodloužit dodací lhůtu na nezbytně nutnou dobu. O skutečnostech, které zakládají nutnost prodloužení dodací lhůty podle tohoto ustanovení je Prodávající povinen informovat Kupujícího bez zbytečného odkladu. Jakmile bude Prodávajícímu známa nová dodací lhůta, oznámí jí Kupujícímu s přiměřeným předstihem tak, aby si Kupující

mohl zařídit převzetí Zboží.

## V. DOPRAVA, BALENÍ, PŘEPRAVNÍ POMŮCKY

1. Kupující je povinen zboží odebrat do deseti (10) pracovních dnů ode dne výzvy k expedici zboží.

2. V případě odběru zboží ze skladu Prodávajícího se Kupující zavazuje v přiměřené lhůtě, minimálně však 24 hodin před tímto odběrem, avizovat samotný odběr zboží u Prodávajícího alespoň formou e-mailu doručenému Prodávajícímu na e-mailovou adresu [info@lindab.cz](mailto:info@lindab.cz) a dále předem telefonicky na tel. č. 702 161 270 ověřit faktickou dostupnost takto odebíraného zboží na skladě Prodávajícího. V případě, že tak Kupující neučiní, není Prodávající v prodlení s dodáním zboží Kupujícímu v případě, že Prodávající nebude mít zboží ve skladu Prodávajícího připraveno k odběru.

3. Kupující se před převzetím zboží prokáže Prodávajícímu, že je oprávněnou osobou a doloží potvrzenou objednávku. Přípravné dispozice musí dále obsahovat jméno řidiče, SPZ vozidla a předpokládaný čas příjezdu. Pokud tak odběratel neučiní, neodpovídá Prodávající za prostoje vozidla Kupujícího při nakládkě. Povinnost Prodávajícího dodat zboží Kupujícímu je splněna předáním zboží spolu s dodacím listem, event. přepravním dokumentem, a jeho převzetím Kupujícími.

4. Pokud Kupující pověří k dopravě zboží třetí osobu (zejm. dopravce), pověřuje tuto osobu současně k převzetí zboží. Prodávající v tomto případě splní svoji povinnost dodat zboží Kupujícímu okamžikem předání zboží této třetí osobě k přepravě.

5. Nebezpečí škody přechází na Kupujícího v souladu s §212 a násl. zák. č. 89/2012, Občanský zákoník, v platném znění.

8. Střešní krytina je standardně dodávána v dřevěném obale a je fixována fólií. Cena obalu je součástí kupní ceny krytiny. Při objednávkě střešních krytin nebo trapézových plechů do 20m<sup>2</sup> od jednoho typu a barvy, bude Kupujícímu účtován navíc ke kupní ceně malometrážní příplatek 500,- Kč bez DPH a Prodávající si vyhrazuje právo prodloužit dodací termín podle čl. IV odst. 2 VOP. Pokud je zboží Kupujícímu dodáváno na vratných paletách, účtuje Prodávající vratné palety na daňovém dokladu podle jejich množství a skutečné ceny. V takovém případě tuto skutečnost Prodávající vyznačí na daňovém dokladu slovem „paleta“ s uvedením jejího příslušného označení, dále množstvím dodaných vratných palet a jejich celkovou cenou. V případě, že Kupující vrátí na jeho náklady nepoškozené vratné palety do tří (3) měsíců od data jejich odběru do skladu Prodávajícího, jsou vratné palety dobropřisouvaný v jejich plné fakturované výši. Dobropřisouvaný Prodávající do jednoho (1) měsíce ode dne vrácení vratných palet do skladu Prodávajícího za předpokladu, že Kupující vrátí tyto palety nepoškozené a při jejich vrácení uvede zakázkové číslo (s označením SO). Prodávající je oprávněn poškozené palety od Kupujícího nepřevzít a tedy nedobropřisouvat. O skutečnosti, zdali jsou či nejsou palety poškozené, rozhoduje Prodávající.

9. Kupující je povinen zajistit pro nakládku přistavení vhodných vozidel vybavených vhodnými přepravními pomůckami. Za vhodná vozidla jsou považována ta vozidla, které je možné nakládat z boku vysokozdvíhým vozikem a jejichž rozměry ložné plochy jsou adekvátní rozměrům objednané krytiny tak, aby byla při přepravě minimalizována pravděpodobnost jejich poškození.

10. V případě zvýšené obtížnosti nakládání je Prodávající oprávněn fakturovat poplatek za nakládku ve výši 500,- Kč za každých začatých 100 m<sup>2</sup> krytiny. O tom, zda je obtížnost nakládání zvýšená, rozhoduje v každém případě Prodávající.

11. V případě přistavení vozidla, které je možné nakládat jen ručně, není Prodávající povinen vyčlenit pracovníky na ruční nakládku a ani neodpovídá za případné poškození při takové manipulaci. Pokud to bude vzhledem k vytíženosti pracovníků Prodávajícího možné, a ten je na zabezpečení ruční nakládky uvolní, bude se při fakturaci za tuto službu postupovat obdobně jako v čl. V odst. 3 VOP.

12. Stejně tak neodpovídá Prodávající za vady, které vzniknou v případě manuální a/nebo jinak nevhodné vykládce střešních krytin nebo trapézových plechů.

13. Prodávající nabízí všem Kupujícím dopravu výrobků ze sortimentu střešních krytin, trapézových plechů, okapového systému a doplňků značky Lindab ® na území České republiky ZDARMA při splnění následujících podmínek:

- Množství střešní krytiny nebo trapézového profilu na jednu zakázku bude větší než 100 m<sup>2</sup> a vykládka bude realizována na jednom místě.

- Všechny faktury (včetně zálohových) za odebrané zboží zaplatí Kupující ve lhůtě splatnosti a není při tom překročen jeho úvěrový limit.

14. Pokud u objednávce nebude uvedeno místo plnění (vykládky), tak se za místo plnění považuje sídlo Kupujícího. Místo plnění (vykládky) není možné po zadání zakázky do výroby měnit.

15. Kupující je povinen zajistit vykládku materiálu vhodným způsobem a to tak, aby nedošlo k poškození materiálu a zbytečným prostojům dodavatele.

16. Vozidlo Prodávajícího není povinno čekat na vykládku déle než 30 minut. V případěch prostojů trvajících déle než 30 minut si může Prodávající účtovat za každých dalších 30 minut čekání částku ve výši 500,- Kč bez DPH.

17. V případě manuální vykládky se Kupující převzetím materiálu zbavuje možnosti reklamace mechanického poškození materiálu.

18. Kupující je povinen zajistit vykládku zboží, v opačném

# Všeobecné obchodní podmínky

případě hrazení Prodávájcím vzniklé prostoje, jejichž výše bude dodatečně vyčíslena Prodávájcím způsobem dle čl. V odst. 16 VOP a uplatněna na Kupujícího společně s daňovým dokladem za dodané zboží.

**19.** Kupující se zavazuje provést kontrolu zboží a náležitostí dokladů při převzetí zboží, případně ihned po jeho doručení, nejpozději však do 14 kalendářních dnů od data vystavení daňového dokladu Prodávájcím. Uplynutím lhůty 14 kalendářních dnů zaniká Kupujícímu nárok na reklamaci náležitostí dokladů a náležitostí uvedených na dokladech jsou považovány Kupujícími za akceptované včetně ceny a splatnosti a jsou bez výhrady pro Kupujícího závazné.

**20.** Doprava všech zakázek do logistického skladu v Praze je zdarma.

**21.** Doprava zdarma platí jen při využití dopravy zajištěné Prodávájcím. Dopravu objednanou Kupujícími není možné Prodávájcím přefakturovat.

**22.** Prodávájcím má právo odmítnout dodání zboží na místa, která jsou těžko přístupná pro jeho vozidla a hrozilo by tak poškození vozidla, zboží nebo cizího majetku nebo škoda na zdraví. O tom, že je místo těžko přístupné pro jeho vozidla a hrozilo by tak poškození vozidla, zboží nebo cizího majetku, či škoda na zdraví, rozhoduje Prodávájcím, respektive dopravce provádějící dopravu. Zákazník je v takovém případě občitem povinen určit náhradní místo vykládky, které bude pro vozidla dostupné. V opačném případě zboží dovezeno nebude a Prodávájcím se tak zbavuje povinnosti dodat Kupujícímu zboží podle ustanovení VOP. Kupující je povinen odebrat zboží od Prodávájcím na vlastní náklady nejpozději do 30 dnů od data výroby.

**23.** Cena za dopravu kusových zásilek se odvíjí od aktuálních sazeb dopravce. Uplatňuje se v případě vývozu na požádání Kupujícího nebo v případě dílčího vývozu zakázky na požádání Kupujícího.

**24.** Při dopravě zakázek, které nesplňují podmínky dopravy zdarma, účtuje Prodávájcím v rámci dopravy po ČR fixní poplatek do 100km 1000,- Kč bez DPH, nebo nad 100km 2000,- Kč bez DPH, vždy za jeden závoz a jedno místo vykládky.

**25.** Při dopravě více zakázek na jedno místo vykládky, přičemž ani jedna nesplňuje podmínky dopravy zdarma, se účtuje doprava pouze za jednu zakázku. V případě, že je současně více zakázek určených současně na stejné místo vykládky větší než 100 m<sup>2</sup>, se doprava neúčtuje.

**26.** Pokud jde o zakázky s různou výší fixních poplatků za dopravu, účtuje se vždy pouze nejvyšší poplatek.

**27.** Doprava zakázek do zahraničí se posuzuje individuálně a nevztahují se na ní dodací lhůty podle těchto VOP.

**28.** Cena dopravy a dodací lhůta zakázek u kterých je délka zabaleného produktu delší než 8 m, se posuzuje individuálně.

## VI. SHROMAŽDOVÁNÍ A ZPRACOVÁNÍ OSOBNÍCH ÚDAJŮ

**1.** Prodávájcím se zavazuje, že s údaji dotčených osob, které přijme od Kupujícího za účelem prodeje zboží či služeb, a které mají povahu osobních údajů, bude zacházet v souladu s platnou legislativou v oblasti osobních údajů – zejména nařízením Evropského parlamentu a Rady (EU) 2016/679, o ochraně fyzických osob v souvislosti se zpracováním osobních údajů a o volném pohybu těchto údajů (dále jen „GDPR“). Prodávájcím je oprávněn poskytnout údaje svým smluvním partnerům, a to výlučně v souvislosti s plněním smluvních povinností vůči Kupujícímu. Blíže informace o rozsahu zpracování údajů a zabezpečení ochrany osobních údajů zprístupní prodávájcím na své internetové stránce www.lindab.cz.

**2.** Smluvní strany se dohodly, že Kupující může být kontaktován Prodávájcím, resp. jím pověřenou osobou a souhlasí se zasláním informací ze stránek Prodávájcím, a to za účelem prezentace marketingové nebo reklamní akce, nabídky obchodní spolupráce, soutěže, oznámení nebo otázky týkající se současné spolupráce, nebo jiného oznámení (včetně informací komerční komunikace elektronickou poštou), a to formou osobní, telefonické, písemnou, elektronickou nebo jinou formou kontaktu. Kupující výslovně souhlasí s použitím kontaktních údajů Prodávájcím k výše uvedeným účelům. Kupující však má právo kdykoliv požádat Prodávájcím o vymazání z tohoto seznamu.

## VII. ODPOVĚDNOST ZA VADY, ZÁRUKA ZA JAKOST

**1.** Prodávájcím je povinen dodat zboží v dohodnutém množství, jakosti a provedení.

**2.** Prodávájcím odstraní zjevné vady, je-li to možné při předání zboží, nejdéle však do 20 dní ode dne předání zboží. Zajišťuje-li dopravu zboží Prodávájcím, Kupující je povinen provést příjemku Zboží po položkách. Prodávájcím neuzná reklamaci Zboží týkající se množství a barevných odlišností Zboží po podepsání dodacího listu Kupujícími.

**3.** Za předpokladu, že Kupující splnil své závazky vyplývající z KS, RKS, nebo objednávky, poskytne Prodávájcím Kupujícímu záruku za jakost Zboží v délce 24 měsíců, není-li v konkrétní objednávce, KS či RKS, stanoveno jinak dle vzájemné dohody smluvních stran. Podrobné podmínky záruky za jakost jsou upraveny v „Záručním listu“ a v „Manuálu údržby“ a v „Pokynech pro skladování a manipulaci s výrobky Lindab“, které jsou součástí těchto VOP a jsou také veřejně dostupné na internetových stránkách www.lindab.cz. Záruční doba začíná běžet od okamžiku převzetí zboží Kupujícími. Kupující je povinen zajistit řádné uchování Zboží po jeho převzetí dle

pokynů pro skladování zboží dostupné na internetových stránkách www.lindab.cz tak, aby nemohlo dojít k jeho poškození.

**4.** Vyskytnou-li se v průběhu záruční doby na zboží vady, Kupující má právo takové vady bez zbytečného odkladu písemně reklamovat společně s jejich přesným popisem. Prodávájcím je pro provedení prohlídce zboží povinen oprávněně reklamované vady ve smyslu požadavku Kupujícího odstranit nebo jinak napravit.

**5.** Zárukou za jakost zboží přejímá Prodávájcím závazek, že dodané zboží bude po záruční dobu způsobilé pro použití ke smluvněmu účelu, resp. že si zachová smluvené vlastnosti. Prodávájcím nenese odpovědnost za vady Zboží a záruce nepodléhá zboží poškozené násilím, neodbornou manipulací, nesprávným užitím či skladováním zboží Kupujícími a přiměřeným opotřebením.

## VIII. PROHLÁŠENÍ PRODÁVÁJÍCÍHO A KUPUJÍCÍHO

**1.** Prohlášení Prodávájcím

a) Prodávájcím tímto prohlašuje a ujišťuje Kupujícího, že je výlučným vlastником zboží a že zachová smluvené vlastnosti třetích osob a nemá jiné právní vady;

b) Prodávájcím bude dodávat Kupujícímu zboží s výhodami a za podmínek dohodnutými ve smlouvě.

**2.** Prohlášení Kupujícího

Kupující se až do úplného splnění práv a povinností vyplývajících z této Rámcové smlouvy zavazuje, že:

a) bude řádně plnit smlouvu v souladu s jejími ustanoveními;

b) nebude mít žádné nezaplacené závazky vůči Prodávájcím po lhůtě jejich splatnosti;

c) nebude mít žádné nezaplacené dluhy vůči třetím osobám po lhůtě jejich splatnosti, pokud by to mohlo mít negativní vliv na schopnost plnit smlouvu;

d) zajistí rovné a spravedlivé postavení Prodávájcím se svými ostatními věřiteli, kteří nejsou upřednostněni ze zákona, zejména nebude upřednostňovat platby ve prospěch ostatních věřitelů před placením dluhů Prodávájcím a neposkytne žádné z ostatních věřitelů výhodnější práva a zajištění než byla poskytnuta podle smlouvy;

e) všechny potřebné licence, povolení, souhlasy a jiná rozhodnutí (dále jen „Rozhodnutí“), jež jsou nezbytná pro provozování hlavní podnikatelské činnosti ve věcném slova smyslu, jsou platná, účinná, vymahatelná, nejsou porušována a neexistuje důvodná obava, že některé Rozhodnutí by bylo napadeno nebo by došlo k jeho porušení, změně, odnětí nebo zrušení;

f) není vedeno ani nehrozí žádné soudní, rozhodčí, administrativní či jiné řízení, jehož výsledkem by mohl nepříznivě ovlivnit činnost Kupujícího či mohl mít nepříznivý vliv na schopnost plnit smlouvu v souladu s jejími ustanoveními;

g) bude neprodleně informovat Prodávájcím o jakémkoliv porušení bodu a) až f) uvedeném v tomto článku („Případ porušení“);

**3.** Kupující se dále zavazuje a bere na vědomí, že Prodávájcím může podmínovat další dodání zboží zaplacením ceny před předáním zboží či žádat zajištění zaplacení zboží. Oprávnění Prodávájcím uvedená v tomto článku nevylučují ani neomezují použití dalších oprávnění, která Prodávájcím náleží podle zákona nebo podle smlouvy.

**4.** Prodávájcím a Kupující, každý dále za svou osobu, prohlašují, zaručují se a zavazují se, že:

a) mu není známa žádná překážka, která by mu bránila ve sjednání vztahů této smlouvy a v přijetí závazků v této smlouvě obsažených ani v jejich splnění;

b) tato smlouva byla řádně podepsána osobami oprávněnými jednat a podepisovat jeho jménem v souladu se zápisem v obchodním rejstříku;

c) ke dni uzavření této dohody není v úpadku či hrozcím úpadku ve smyslu zákona č. 182/2006 Sb., o úpadku a způsobech jeho řešení (insolvenční zákon), v platném znění, ani si není vědom, že by proti němu byl podán insolvenční návrh či že by jeho podání hrozilo;

d) není si vědom, že by existovali jeho věřitelé, případně jiné třetí osoby, jejichž práva by byla uzavřením smlouvy porušena;

e) není mu známo, že by proti němu byla nařízena exekuce a její nařízení nehrozí;

f) je si vědom právních a faktických důsledků této smlouvy a svých závazků uvedených v této smlouvě, a že tyto závazky bude plnit a splní;

g) uzavřením smlouvy se nezkracuje uspokojení žádné pohledávky jeho věřitelů, kteří by se mohli domáhat odporovatelnosti této smlouvy z důvodů uvedených v § 589 a násled. občanského zákoníku.

**5.** Prodávájcím a Kupující se dohodli, že jakékoliv nepravdivé prohlášení uvedené ve smlouvě je porušením smluvní povinnosti ve smyslu ust. § 2913 občanského zákoníku a zakládá povinnost nahradit škodu z toho vzniklou.

**6.** Kupující na sebe dle § 1765 odst. 2 občanského zákoníku bez dalšího přebírá nebezpečí změny okolností.

## IX. TRVÁNÍ A UKONČENÍ SMLOUVY

**1.** Smlouva se uzavírá na dobu neurčitou.

**2.** Každá ze smluvních stran je oprávněna smlouvu písemně vypovědět bez uvedení důvodu, přičemž výpovědní lhůta činí 1 měsíc a počíná běžet prvním dnem následujícího měsíce po doručení výpovědi druhé smluvní straně.

**3.** Prodávájcím je oprávněn od smlouvy odstoupit kdykoliv poté, co dojde k Případu porušení dle těchto VOP. Odstoupení

od smlouvy je účinné okamžikem jeho písemného doručení Kupujícímu. Zákonná úprava odstoupení od smlouvy uvedená v § 2001 a násled. občanského zákoníku není tímto nijak dotčena.

**4.** Odstoupením od smlouvy není dotčen nárok smluvní strany na zaplacení smluvní pokuty, je-li sjednána, nebo úroku z prodlení, pokud již dospěl, ani práva na náhradu škody.

**5.** Pro vyloučení pochybností strany sjednávají, že Prodávájcím může kdykoliv odstoupit od smlouvy ohledně celého plnění, a to i tehdy, byla-li již smlouva z části plněna.

## X. PRODLENÍ KUPUJÍCÍHO A NÁROK NA SMLUVNÍ POKUTU

**1.** Prodávájcím a Kupující sjednávají pro případ prodlení Kupujícího s peněžitým plněním dle KS, RKS, či objednávky, povinnost Kupujícího uhradit Prodávájcím smluvní pokutu ve výši 0,3 % denně z neuhrazené dlužné částky za každý den prodlení.

**2.** Prodávájcím a Kupující sjednávají pro případ prodlení Kupujícího v případě, kdy Kupující neodebere zboží ze skladu Prodávájcím do 10 pracovních dnů ode dne výzvy k expedici zboží, povinnost Kupujícího uhradit Prodávájcím smluvní pokutu ve výši 500,- Kč za každý den prodlení až do výše 100 % z ceny neodebraného zboží.

**3.** Prodávájcím a Kupující sjednávají pro případ prodlení Kupujícího v případě, kdy Kupující neodebere zboží v dohodnutý den dodání zboží v případě, že dopravu zboží zajišťuje Prodávájcím, povinnost Kupujícího uhradit Prodávájcím smluvní pokutu ve výši 500,- Kč za každý den prodlení až do výše 100 % z ceny neodebraného Zboží.

**4.** Prodávájcím a Kupující sjednávají pro případ, že Kupující neodebere zboží na míru ze skladu Prodávájcím do 1 měsíce ode dne data dodání zboží nebo neodebere zboží na míru do 1 měsíce od dohodnutého dne dodání zboží na míru v případě, že dopravu zboží na míru zajišťuje Prodávájcím, povinnost Kupujícího uhradit Prodávájcím smluvní pokutu ve výši 100 % ceny neodebraného zboží na míru.

**5.** Zaplacením smluvní pokuty není dotčeno právo Prodávájcím na náhradu škody přesahující smluvní pokutu v plné výši, ani právo z vadného plnění.

**6.** Uplatněná smluvní pokuta je splatná do 15 dnů od doručení vyúčtování smluvní pokuty dané straně dle příslušné smlouvy.

**7.** V případě, že závazek poskytnout plnění dle příslušné smlouvy zanikne před řádným splněním, nezaniká nárok na smluvní pokutu, pokud vznikl dřívějším porušením povinností.

## XI. ROZHODNÉ PRÁVO, ŘEŠENÍ SPORŮ

Prodávájcím a Kupující se zavazují, že se v případě odlišné úpravy vztahů souvisejících se smlouvu budou řídit právním rádem České republiky. Smluvní strany se zavazují řešit vzájemné spory především smírnou cestou v souladu se zákonnými předpisy platnými v České republice. Jestliže nebude možné vyřešit spor smírem, vzniká spor bude vyřešen příslušným soudem v České republice.

## XII. VYŠŠÍ MOC

Prodávájcím i Kupující se zprostí povinnosti k náhradě škody za úplné nebo částečné nesplnění povinností stanovených smlouvou, jestliže prokáže, že úplnému nebo částečnému splnění povinností ze smlouvy zabránila mimořádná nepředvídatelná překážka vzniklá nezávisle na vůli Prodávájcím či Kupujícího. Překážka vzniklá z osobních poměrů stran nebo překážka vzniklá až v době, kdy byla některá ze stran v prodlení, ani překážka, kterou byly strany povinny překonat, je nezprostí povinností nahradit způsobenou škodu. Pokud překážka dle výše uvedeného působí po dobu nepřesahující 90 dnů, Prodávájcím nebo Kupující splní svoje povinnosti, jakmile její účinky pomínou, přičemž dodací lhůty a všechny ostatní lhůty se posouvají o dobu působení překážky.

## XIII. SALVÁTORSKÁ KLAUSULE

Pokud by některé ustanovení smlouvy či těchto VOP bylo neplatné nebo neúčinné, není tím dotčena platnost nebo účinnost ostatních ustanovení smlouvy či VOP. V takovém případě se smluvní strany dohodnou na nahrazení ustanovení zněním novým tak, aby se nové ustanovení co nejvíce přiblížilo předmětu a účelu ustanovení původního.

## XIV. DŮVĚRNOST

Obsah smlouvy bude stranami pokládán za důvěrný. Strany se zavazují, že bez souhlasu druhé strany obsah smlouvy nezveřejní či neposkytnou informace v ní obsažené třetím osobám. Povinnost zachovávat důvěrnost však neplatí, jestliže tak stanoví zákon a nebo vůči třetím osobám, které jsou k jedné nebo druhé straně vážby zákonnou povinností mlčenlivosti.

## XV. ZMĚNA VOP

Pro případy, kdy se jedna ze smluvních stran zavazuje dlouhodobě k opětnému plnění stejného druhu a vyplývá-li z povahy závazku již při jednání o uzavření smlouvy rozumná potřeba pozdější změny VOP, si tyto smluvní strany ujednávají, že Prodávájcím je oprávněn tyto VOP v přiměřeném rozsahu změnit. Změnu VOP oznámí Prodávájcím Kupujícími zaslaním nového znění VOP na emailovou adresu Kupujícího.

znění z 3.4.2020, platné do odvolání



# Vybíráte vhodnou povrchovou úpravu Vaší plechové střechy?

Pak přestupte

## do **PREMIOVÉ** třídy

doporučujeme

### Classic

pro průmyslové objekty,  
sklady, garáže, kůlny...

doporučujeme

### PREMIUM Mat

pro residenční výstavbu,  
rodinné domy, bytové domy, komerční objekty...



- ✓ základní a tedy nejlevnější povrchová úprava
- ✓ dostupná v nejširší škále barev
- ✓ stabilní barvy
- ✓ lesklá struktura povrchu

- ✓ přiměřená odolnost vůči mechanickému poškození a poškrábání
- ✓ dobrá poměrem ceny a užitné hodnoty
- ✓ záruka 15 let
- ✓ velmi dobrá pořizovací cena
- ✓ vyšší kvalita krytiny ve srovnání s levnou konkurencí ve stejné cenové hladině



- ✓ výrazně vyšší kvalita a delší životnost za poměrně nízký příplatek oproti povrchu základnímu
- ✓ moderní matný vzhled
- ✓ vysoká odolnost proti UV záření

- ✓ atraktivní barevné odstíny
- ✓ vysoce stabilní barvy – nešišují a neblednou
- ✓ vysoká ochrana proti korozi zajišťuje mnohem delší životnost
- ✓ mnohem vyšší odolnost na mechanické poškrábání
- ✓ výborně obstojí v oblastech s nadprůměrně znečištěným ovzduším
- ✓ matný povrch "skryje" drobná škrábnutí, pokud přeci jen vzniknou
- ✓ vyšší záruka 20 let



## Věděli jste,

že když se rozhodnete pro povrchovou úpravu Premium Mat **dokonce ušetříte?**

Pokud rozpočítáme pořizovací náklady na dobu, po kterou je poskytována záruka představuje

**roční úspora za PREMIOVOU úpravu v průměru 20%.**

Více info  
[www.lindabstřechy.cz](http://www.lindabstřechy.cz)

Lindab  
Swedish  
steel  
design

# Komplexní řešení projektů obytných, komerčních a průmyslových staveb

- rychlá realizace
- lehké konstrukce
- systém suché výstavby
- variabilita
- nízkoenergetické a pasivní stavby
- 50 let tradice, vlastní vývoj
- know-how
- technický servis



## LINDAB Stavby



Více informací naleznete na webu:

[www.lindabstavby.cz](http://www.lindabstavby.cz)

již brzy



## Obchodní zástupci společnosti Lindab

- 1 Praha, střední a severní Čechy, tel.: +420 602 313 545
- 2 Východní Čechy, tel.: +420 602 241 202
- 3 Střední a Severní Morava, tel.: +420 601 094 533
- 4 Vysočina a Jižní Morava, tel.: +420 724 291 318
- 5 Jižní a západní Čechy, tel.: +420 606 636 660

Manažer prodeje pro průmyslový sektor CZ, tel.: +420 602 544 616

Technický a produktový manažer pro průmyslový sektor CZ, tel.: +420 724 510 185

### Lindab s.r.o.

#### Sídlo společnosti:

Na Hůrce 1081/6, 161 00 Praha 6-Ruzyně

Tel: +420 233 107 200, Fax: +420 233 107 250

#### Výrobní závod Hustopeče:

Javorová 1A/788, 693 01 Hustopeče  
Tel: +420 519 360 181, Fax: +420 519 360 180

e-mail: [info@lindab.cz](mailto:info@lindab.cz)

[www.lindabstřechy.cz](http://www.lindabstřechy.cz) | [www.lindabokapy.cz](http://www.lindabokapy.cz) | [www.lindabstavby.cz](http://www.lindabstavby.cz)

