

RUKKI
Building your tomorrow.

Ceník střešních krytin, okapů a příslušenství

Platný od 1. 4. 2020





Obsah

Třídy kvality	2
Střešní krytiny	3
Barvy	4
Krytiny – technická data	5–7
Oplechování a příslušenství	8–12
Bezpečnostní prvky	13–16
Ostatní příslušenství	17–21
Okapy	22–27
Rovinné tabule	28
Podbití	29

Třídy kvality Ruukki – 100% jistota

Třídy kvality společnosti Ruukki jsou symbolem kvality a s ní spojených záruk. Naše nabídka je široká, a proto věříme, že najdete řešení ideální právě pro vaši střechu. Třídy kvality Ruukki jsou symbolem maximální životnosti a tím i hodnoty vaší střechy. Garantujeme tím kvalitu Ruukki designu, výroby a s tím spojených služeb. Třídy kvality Ruukki – to je závazný slib, kterému můžete věřit.



I Ruukki® 50 Plus

Nejvyšší odolnost a nejlepší design na trhu. Prodloužená záruka 50/25 (technická/estetická) let. To nejlepší, co je na trhu k dispozici.



I Ruukki® 40

Vynikající poměr cena/výkon. Záruka 40/15 let. Chytrá volba pro jakékoliv střechy a místa.



I Ruukki® 30

Dostupná a nenáročná volba pro každodenní použití. Záruka 30/10 let

Taškové krytiny

Ceny jsou uváděny bez/s DPH za tzv. efektivní m² krytiny

Název	Kód	Ruukki® 50 Plus	Ruukki® 40	Ruukki® 30	Ruukki® 30 Matt
Decorrey Grand	TS43-350-1130		315,-/381,-		
Monterrey	TS39-350-1100	379,-/459,-	329,-/398,-	289,-/350,-	299,-/362,-
Monterrey Grand NOVINKA	TS54-350-1100	379,-/459,-	329,-/398,-	289,-/350,-	299,-/362,-
Frigge ***	TS41-350-1185	379,-/459,-	329,-/398,-	269,-/325,-	295,-/357,-
Hyygge **			485,-/587,-		
Finnera *	TS52-330-1140		349,-/422,-		
Adamante	TS55-350-1125	385,-/466,-	335,-/405,-	299,-/362,-	309,-/374,-

*) Finnera cena za 1 ks 262,59,- bez DPH, 318,- s DPH, 1 ks = 0,7524 m², na jedné paletě max. 310ks.

**) Hyygge cena za 1 ks 165,39,- bez DPH, 200,- s DPH, 1ks = 0,341 m², 1 paleta = 180ks. Cena stejná za variantu s prolisy i bez prolisů.

***) Frigge cena za 1 ks v Ruukki 50Plus: 314,38/380,- Kč bez/s DPH, v Ruukki 40: 272,91 / 330,- bez/s DPH, v Ruukki 30: 223,14 / 270,- bez/s DPH, v Ruukki 30 Matt: 244,70/296,- bez/s DPH, 1 ks = 0,8295 m², 1 paleta = max. 200ks. U objednávek pod 60ks účtujeme manipulační poplatek 500,- bez DPH.

Krytiny se stojatou drážkou

Ceny jsou uváděny bez/s DPH za tzv. efektivní m² krytiny

Název	Kód	Ruukki® 50 Plus	Ruukki® 40	Ruukki® 30 / Ruukki® 30 Matt
Classic *	SR35-475C/D	449,-/543,-	399,-/483,-	369,-/446,-
Classic M ** NOVINKA	SR35-475M	474,-/574,-	424,-/513,-	394,-/477,-

*) Classic lze objednat jak s prolisy (typ D) v třídách kvality Ruukki 50 Plus, Ruukki 40 a Ruukki 30 jak s prolisy (typ C), tak bez prolisů (typ C). Pro oba typy je možno navíc doobjednat antikondenzační protihlukovou úpravu v ceně 115,- Kč/m² bez DPH, 139,- Kč/m² s DPH, která snižuje hluk o 6dB.

**) Podélná mikroprofilace na celém povrchu panelů dále zvyšuje přirozenou pevnost krytiny, což se pozitivně projevuje na větší odolnosti vůči zvlnění. Mikroprofilace také zvýrazní atraktivní vzhled střechy Classic a tím i celého domu jako celku. Classic M lze objednat v obou typech (C i D), ale mikroprofilaci není možné objednat zároveň s antikondenzačním protihlukovou úpravou.

Trapézové plechy

Ceny jsou uváděny bez/s DPH za tzv. efektivní m² krytiny

Název	Kód	Ruukki® 50 Plus	Ruukki® 40	Ruukki® 30 / Ruukki® 30 Matt
T20 *	T20-29W-1095	339,-/410,-	289,-/350,-	269,-/325,-
T35 *	T35-40(X)-1035**			279,-/338,-

*) Možno objednat s antikondenzační úpravou: 85 Kč/m² bez DPH, 103 Kč/m² s DPH.

**)T35-40(X)-1035 střešní v provedení pouze s prolisem, T35-119(X)-1035 fasádní v provedení pouze s prolisem

U podlimitních zakázek na trapézové plechy (podlimitním množstvím se rozumí množství menší než 50m² od jednoho druhu výrobku ve stejné potvrchové úpravě a barvě) účtujeme dodatečný poplatek 1250,- Kč bez DPH.

Falcovaná krytina (svitky)

Ceny jsou uváděny bez/s DPH za standardní m² svitku

Název	Cena
Ruukki Emka 0,6 *	499,-/604,-
Ruukki Emka 0,8 **	559,-/676,-

*) Materiál: ocel třída DX54D, vrstva zinku Z350. technická záruka 50 let/estetická 20 let. Standardní prodej je min. 2x40 bm v sudém počtu kusů, nebo svitek 80 bm.

**) Materiál: Hliník, technická záruka 40 let / estetická 15 let. Dodáváno bez fólie.

Standardní prodej je min. 80 bm v sudém počtu kusů. Menší množství na poptávku.

Název produktu

Adamante

Ruukki® 50 Plus	RR2H3	RR23	RR29	RR32	RR33	RR750	RR887
Ruukki® 40	RR2H3	RR23	RR29	RR32	RR33	RR750	RR887
Ruukki® 30	RR2H3	RR23	RR29	RR32	RR33	RR750	RR887

Monterrey

Ruukki® 50 Plus	RR2H3	RR23	RR29	RR32	RR33	RR750	RR887
Ruukki® 40	RR2H3	RR23	RR29	RR32	RR33	RR750	RR887
Ruukki® 30	RR2H3	RR23	RR29	RR32	RR33	RR750	RR887

Monterrey Grand **NOVINKA**

Ruukki® 50 Plus	RR2H3	RR23	RR29	RR32	RR33	RR750	RR887
Ruukki® 40	RR2H3	RR23	RR29	RR32	RR33	RR750	RR887
Ruukki® 30	RR2H3	RR23	RR29	RR32	RR33	RR750	RR887

Frigge

Ruukki® 50 Plus	RR2H3	RR23	RR29	RR32	RR33	RR750	RR887
Ruukki® 40	RR2H3	RR23	RR29	RR32	RR33	RR750	RR887
Ruukki 30/30Matt	RR2H3	RR23	RR29	RR32	RR33	RR750	RR887

Hyygge

Ruukki® 40	RR2H3	RR23	RR33
------------	-------	------	------

Finnera

Ruukki® 40	RR2H3	RR23	RR29	RR32	RR33	RR750	RR887
------------	-------	------	------	------	------	-------	-------

Decorrey Grand

Ruukki® 40	RR2H3	RR23	RR29	RR32	RR33	RR750	RR887
------------	-------	------	------	------	------	-------	-------

Classic

Ruukki® 50 Plus	RR2H3	RR29	RR22	RR23	RR33	RR887
Ruukki® 40	RR2H3	RR29	RR23	RR33	RR887	
Ruukki® 30*	RR2H3	RR29	RR23	RR33	RR887	

Classic M **NOVINKA**

Ruukki® 50 Plus	RR2H3	RR29	RR22	RR23	RR33	RR887
Ruukki® 40	RR2H3	RR29	RR23	RR33	RR887	
Ruukki® 30*	RR2H3	RR29	RR23	RR33	RR887	

Profil T20

Ruukki® 50 Plus	RR2H3	RR23	RR29	RR32	RR33	RR750	RR887		
Ruukki® 40	RR2H3	RR23	RR29	RR32	RR33	RR750	RR887		
Ruukki® 30	RR2H3	RR23	RR29	RR32	RR33	RR750	RR887	RAL 9006	RAL 9010
Ruukki® 30 Matt	RR2H3	RR23	RR29	RR32	RR33	RR750	RR887		

Profil T35**

Ruukki® 30	RR2H3	RR23	RR29	RR32	RR33	RR750	RR887	RAL 9006	RAL 9010
------------	-------	------	------	------	------	-------	-------	----------	----------

Falcovací svítky

Ruukki Emka 0,6	RAL 3009 ***	RAL 7021 ***	RAL 7024 ***	RAL 7040 ***	RAL 8017 ***	RAL 9005 ***	RAL 9006 ***	RAL 9007 ***	RAL 6021 ***
Ruukki Emka 0,8	RAL 3009 ***	RAL 7024 ***	RAL 7040 ***	RAL 9005 ***	RAL 9006 ***				

*) Ruukki 30 / Ruukki 30 Matt **) pouze v provedení s prolisem ***) nestandardní barvy s termínem dodání 3-5 týdnů

RR2H3 odstín antracit – přibližný ekvivalent RAL7021

RR11 Barva RR11 je na poprávku v třídě kvality Ruukki 30 a Ruukki 40.

Doporučujeme: Při porovnávání cenové nabídky Ruukki s jinými cenovými nabídkami se přesvědčte, zda je v ostatních nabídkách kalkulována celková nebo krycí šíře daného profilu. Rozdíl v ceně, který díky tomu zaplatíte navíc, může být až 8 %.

Taškové krytiny

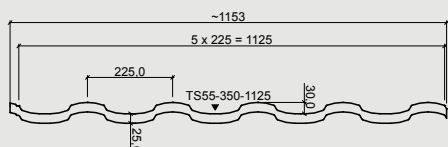

ADAMANTE

Celková výška	55 mm
Délka tašky	350 mm
Krycí šířka	1125 mm
Celková šířka	1153 mm
Maximální délka	8200 mm
Minimální délka	850 mm
Tloušťka materiálu	0,50 mm
Množství zinku	275 g/m ²
Hmotnost	4,8 kg/m ²
Min. sklon střechy	9° (při splnění podmínek viz montážní návod)

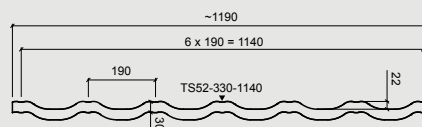

FINNERA

Celková výška	52 mm
Délka tašky	330 mm
Krycí šířka	1140 mm
Celková šířka	1190 mm
Krycí délka	660 mm
Celková délka	725 mm
Tloušťka materiálu	0,50 mm
Množství zinku	275 g/m ²
Hmotnost	5 kg/m ²
Min. sklon střechy	14° (při splnění podmínek viz montážní návod)

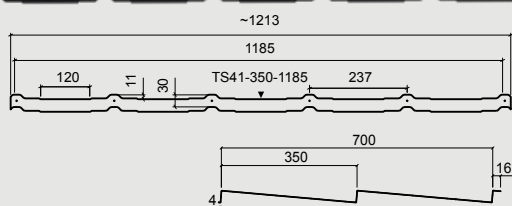

FRIGGE

Celková výška	41 mm
Délka modulu	350 mm
Krycí šířka	1185 mm
Celková šířka	1213 mm
Efektivní délka	700 mm
Celková délka	720 mm
Tloušťka materiálu	0,50 mm
Množství zinku	275 g/m ²
Hmotnost	5,2 kg/m ²
Min. sklon střechy	14° (při splnění podmínek viz montážní návod)

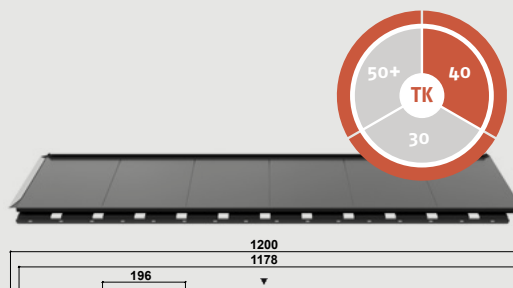

S prolisy

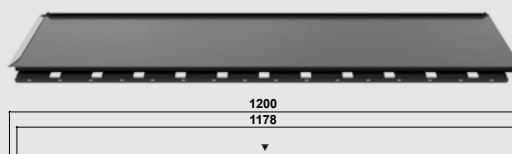

Bez prolisů

HYYGGE

Celková výška	26 mm
Krycí šířka	1178 mm
Celková šířka	1200 mm
Krycí délka	290 mm
Celková délka	343 mm
Krycí plocha	0,341 m ²
Tloušťka materiálu	0,60 mm
Množství zinku	275 g/m ²
Min. sklon střechy	14° (při splnění podmínek viz montážní návod)

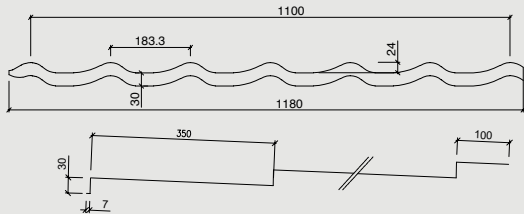

MONTERREY GRAND **NOVINKA**

Celková výška	54 mm
Délka tašky	350 mm
Krycí šířka	1100 mm
Celková šířka	1180 mm
Maximální délka	8000 mm
Minimální délka	750 mm
Tloušťka materiálu	0,50 mm
Množství zinku	275 g/m ²
Hmotnost	4,7 kg/m ²
Min. sklon střechy	9°
(při splnění podmínek viz montážní návod)	

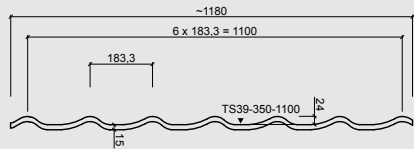
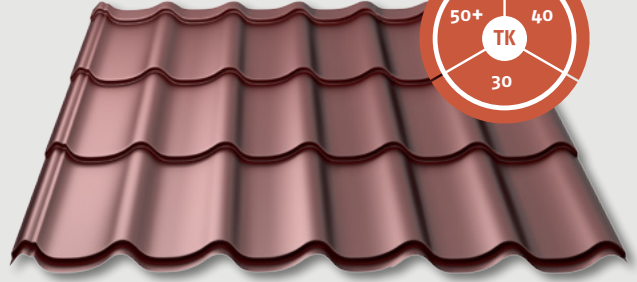

MONTERREY

Celková výška	39 mm
Délka tašky	350 mm
Krycí šířka	1100 mm
Celková šířka	1180 mm
Maximální délka	8000 mm
Minimální délka	850 mm
Tloušťka materiálu	0,50 mm
Množství zinku	275 g/m ²
Hmotnost	4,7 kg/m ²
Min. sklon střechy	8° (při splnění podmínek viz montážní návod)

Trapézové plechy

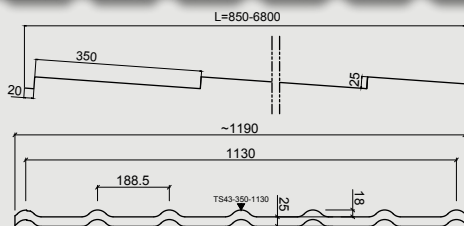
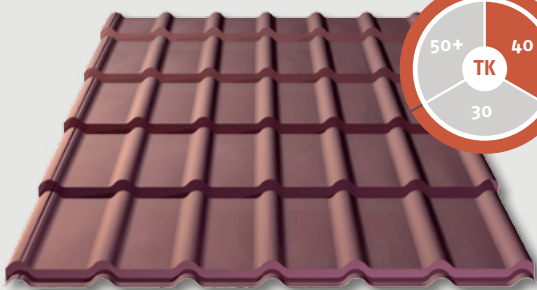

DECORREY GRAND

Celková výška	43 mm
Délka tašky	350 mm
Krycí šířka	1130 mm
Celková šířka	1190 mm
Maximální délka	6800 mm
Minimální délka	850 mm
Tloušťka materiálu	0,50 mm
Množství zinku	275 g/m ²
Hmotnost	4,8 kg/m ²
Min. sklon střechy	9° (při splnění podmínek viz montážní návod)

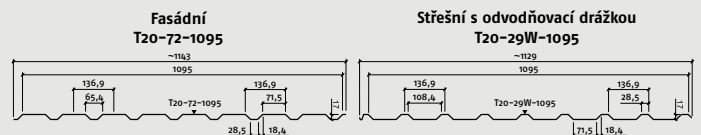
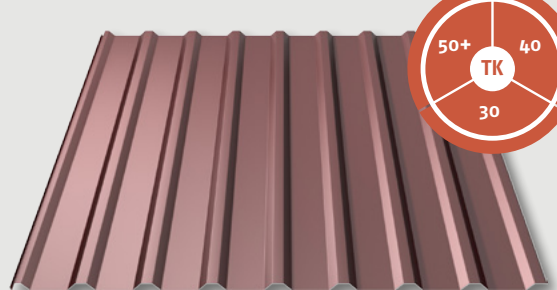

T20

Celková výška	17 mm
Šířka záhybu	29 mm
Krycí šířka	1095 mm
Celková šířka	1129 mm
Maximální délka	12000 mm
Minimální délka	600 mm
Tloušťka materiálu	0,50 mm
Množství zinku	275 g/m ²
Hmotnost	4,5 kg/m ²
Min. sklon střechy	6° (při splnění podmínek viz montážní návod)

Krytiny se stojatou drážkou

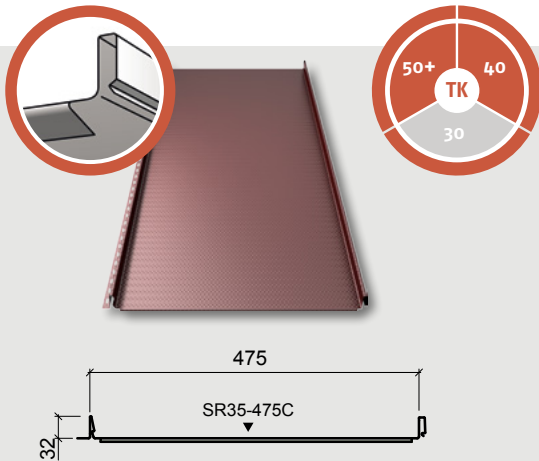

CLASSIC C

Celková výška	32 mm
Krycí šířka	475 mm
Celková šířka	505 mm
Maximální délka	10 000 mm
Minimální délka	800 mm
Tloušťka materiálu	0,50 mm
Množství zinku	275 g/m ²
Hmotnost	5,2 kg/m ²
Min. sklon střechy	6 ° (při splnění podmínek viz montážní návod)

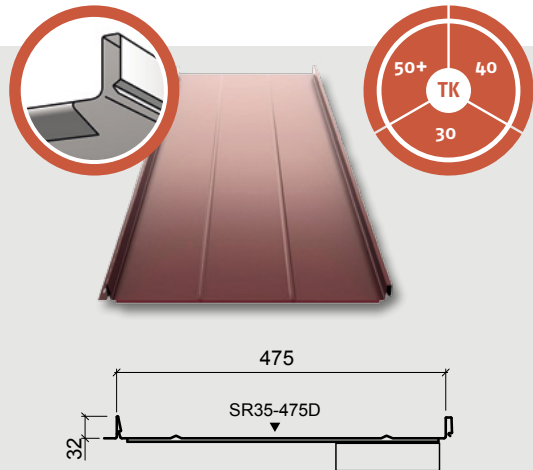

CLASSIC D

Celková výška	32 mm
Krycí šířka	475 mm
Celková šířka	505 mm
Maximální délka	10 000 mm
Minimální délka	800 mm
Tloušťka materiálu	0,50 mm
Množství zinku	275 g/m ²
Hmotnost	5,2 kg/m ²
Min. sklon střechy	6 ° (při splnění podmínek viz montážní návod)

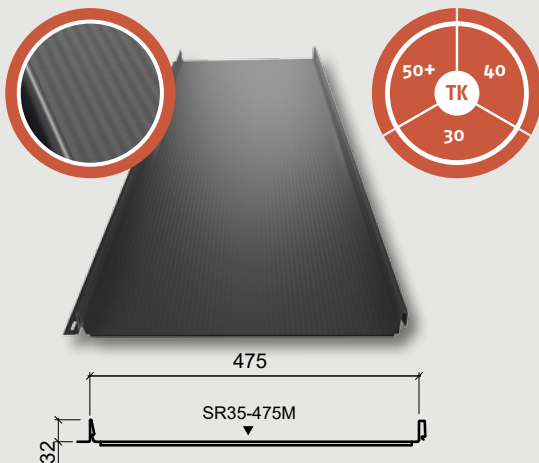

CLASSIC M **NOVINKA**

Celková výška	32 mm
Krycí šířka	475 mm
Celková šířka	505 mm
Maximální délka	10 000 mm
Minimální délka	800 mm
Tloušťka materiálu	0,50 mm
Množství zinku	275 g/m ²
Hmotnost	5,2 kg/m ²
Min. sklon střechy	6 ° (při splnění podmínek viz montážní návod)

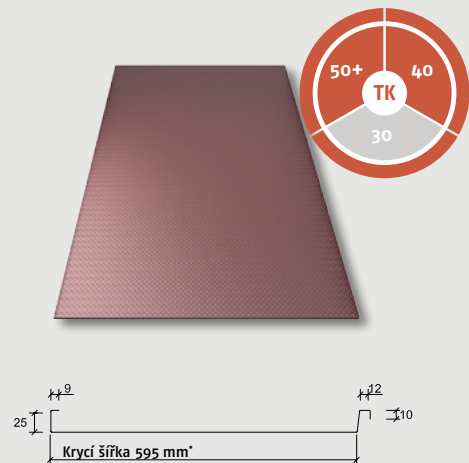







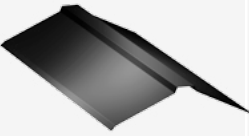
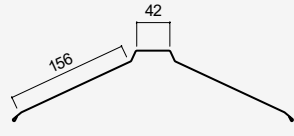
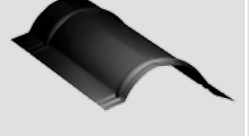
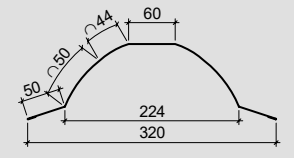
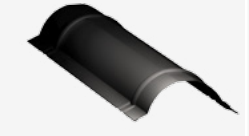
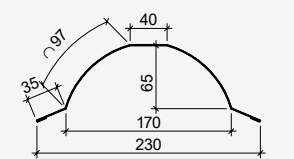
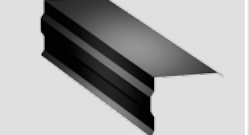
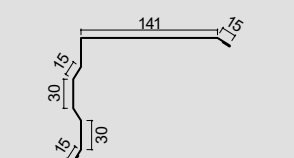

RUUKKI EMKA

Šířka svitku	670*/610** mm
Tloušťka materiálu	0,60/0,80 mm
Množství zinku	350 g/m ² *
Hmotnost	ocel 2,5 kg/m ² hliník 1,89 kg/m ²
Min. sklon střechy	3,6 ° (při splnění podmínek viz montážní návod)

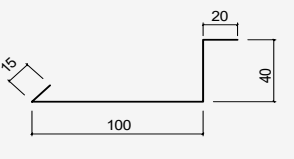
Ruukki Emka se dodává ve svitcích, znázorněný řez produktem je ilustrační, neboť znázorňuje přípravu svitku na stavbě před falcováním.

* Ocel
** Hliník

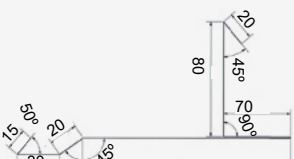
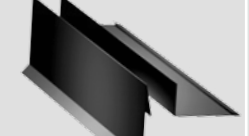
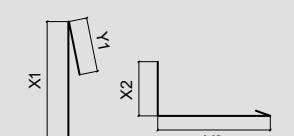
Oplechování a příslušenství pro taškové krytiny a trapězy

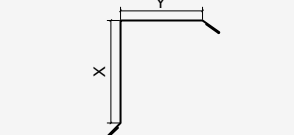



			Ruukki® 50+	Ruukki® 40	Ruukki® 30
			Cena bez DPH s DPH	Cena bez DPH s DPH	Cena bez DPH s DPH
	Hřebenáč hladký RA1AR 2000 mm		449,- 543,-	405,- 490,-	354,- 428,-
	Hřebenáč oblý RA1BRO 2100 mm		704,- 852,-	640,- 774,-	554,- 670,-
	Hřebenáč oblý malý RA1BROS 2100 mm		539,- 652,-	519,- 628,-	499,- 604,-
	Štítové lemování (dvoudílné) - vrchní díl RA1BG 2000 mm		360,- 436,-	326,- 394,-	287,- 347,-
	Štítové lemování (dvoudílné) - spodní díl** RA1BB 2000 mm				158,- 191,-
	Štítové lemování jednodílné spodní nižší (pro Decorrey Grand, Monterrey, T20) LPTSN 2000 mm		469,- 568,-	429,- 519,-	399,- 483,-
	Štítové lemování jednodílné spodní vyšší (pro Finnera, Adamante, Monterrey FEB, T35) LPTSV 2000 mm		484,- 586,-	444,- 537,-	404,- 489,-
	Štítové lemování skryté - konfigurovatelné*** RA1BGB_K NOVINKA 2000 mm		550,- 666,-	525,- 635,-	500,- 605,-
	Štítové lemování - konfigurovatelné **** RA1BG_K NOVINKA 2000 mm		525,- 635,-	500,- 605,-	475,- 575,-

***) Pouze ve stand. barvách a kvalitě Ruukki 30

8 ***) Při objednávce nutné specifikovat rozměry X1, Y1, X2 a Y2. Celkový součet X a Y nesmí překročit 286 mm u každé jednotlivé součásti

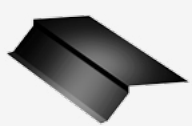
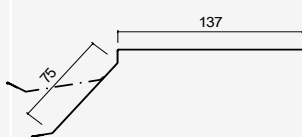
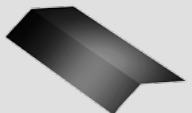
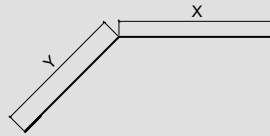
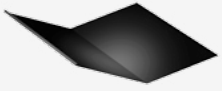
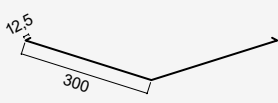
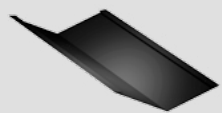
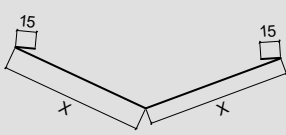
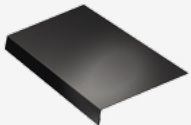
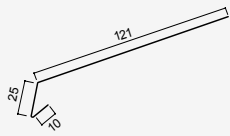
****) Při objednávce nutné specifikovat rozměry X a Y. Celkový součet X a Y nesmí překročit 261 mm

Oplechování a příslušenství pro taškové krytiny a trapézy

			Ruukki® 50+	Ruukki® 40	Ruukki® 30
			Cena bez DPH s DPH	Cena bez DPH s DPH	Cena bez DPH s DPH
	Okapové lemování 130RA1BE 2000 mm		331,- 401,-	303,- 367,-	269,- 325,-
	Okapové lemování - konfigurovatelné *** RA1BE_K NOVINKA 2000 mm		365,- 442,-	325,- 393,-	285,- 345
	Úžlabí 625RA1BV 2000 mm		549,- 664,-	507,- 613,-	459,- 555,-
	Úžlabí NOVINKA konfigurovatelné**** RA1BV_K 2000 mm		575,- 696,-	525,- 635,-	475,- 575,-
	Lemovka pod fólii LPF 2000 mm		205,- 248,-	195,- 236,-	180,- 218,-
	Koncovka hřebenače** (pro sedlovou střechu) RA12E		96,- 116,-	96,- 116,-	96,- 116,-
	Koncovka hřebenače (pro valbovou střechu)** RA12HO		396,- 479,-	396,- 479,-	396,- 479,-
	Odvětrání hřebene oblého*** RA12PO		1167,- 1412,-	1167,- 1412,-	1167,- 1412,-

Oplechování a příslušenství pro FRIGGE

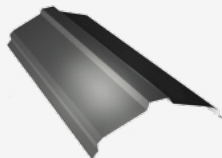
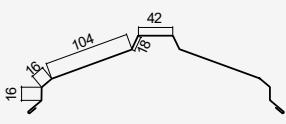
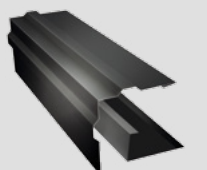
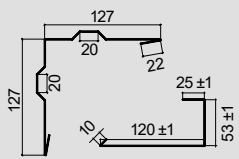
			Ruukki® 50 Plus	Ruukki® 40	Ruukki® 30	Ruukki® 30 Matt
			Cena bez DPH s DPH	Cena bez DPH s DPH	Cena bez DPH s DPH	Cena bez DPH s DPH
	Hřebenáč 2000 mm		449,- 543,-	405,- 490,-	354,- 428,-	375,- 454,-
	Štítové lemování (2 části) 2000 mm		569,- 688,-	549,- 664,-	499,- 604,-	529,- 640,-











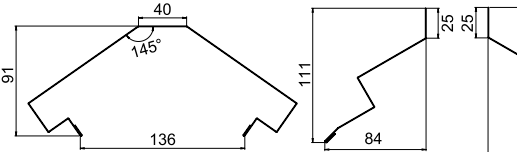
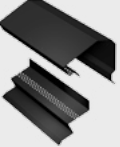

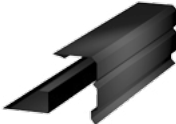
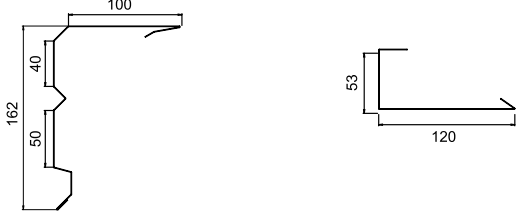
*) Termín dodání 5-6 týdnů.

**) Provedení: plast.

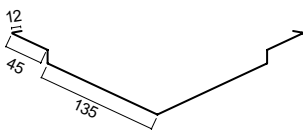
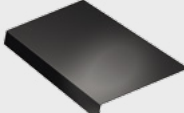
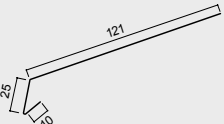

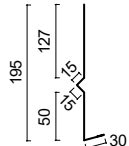
***) Při objednávce nutné specifikovat rozměry X a Y. Celkový součet X a Y nesmí překročit 232 mm

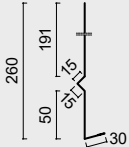
****) Při objednávce nutné specifikovat rozměry X a Y. Celkový součet X a Y nesmí překročit 595 mm

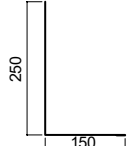
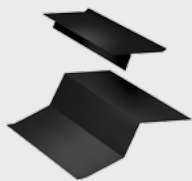
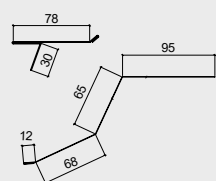
Oplechování a příslušenství pro Hygge

				Cena bez DPHs DPH
Hřebenáč 2000 mm				599,- 725,-
Lemování pultové hrany 2000 mm				429,- 519,-
Závětrná lišta 2000 mm				399,- 483,-
Okapové lemování 2000 mm				299,- 362,-
Úžlabí 2000 mm				299,- 362,-
Lemování pod folii 2000 mm				195,- 236,-
Krycí lišta, malá 2000 mm				250,- 303,-
Krycí lišta, velká 2000 mm				299,- 362,-
Spojovací prvek 2000 mm				299,- 362,-
Okapové lemování prodloužené*				335,- 405,-

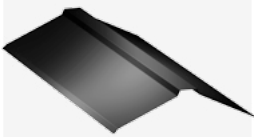
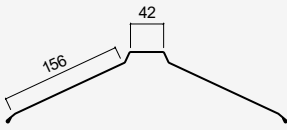
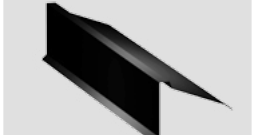
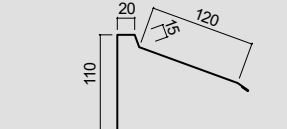
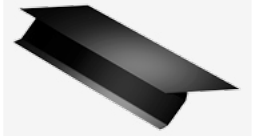
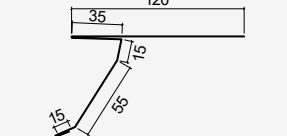
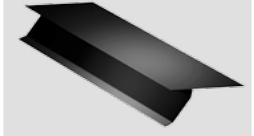
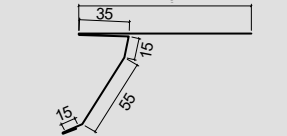
Oplechování a příslušenství pro Classic

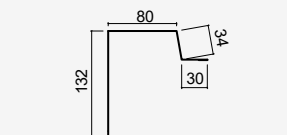
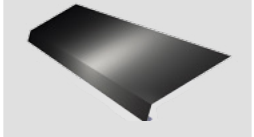
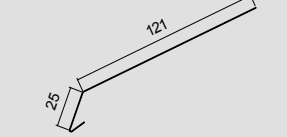
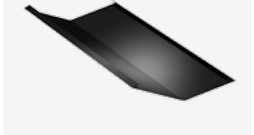
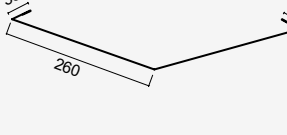
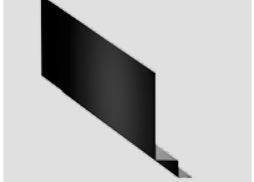
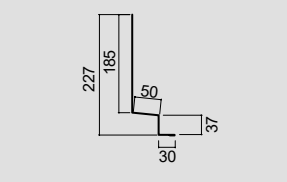
			Ruukki® 50+	Ruukki® 40	Ruukki® 30
			Cena bez DPH s DPH	Cena bez DPH s DPH	Cena bez DPH s DPH
	Hřebenáč hladký RA1AR 2000 mm		449,- 543,-	405,- 490,-	354,- 429,-
	Lemování pultové hrany RA1AEU 2000 mm		314,- 380,-	299,- 362,-	275,- 333,-
	Okapové lemování RA1AE 2000 mm		341,- 413,-	315,- 381,-	295,- 357,-
	Okapové lemování prodloužené RA1AECZ 2000 mm		341,- 413,-	315,- 381,-	295,- 357,-
	Štítové lemování RA1AG 2000 mm		363,- 439,-	309,- 374,-	289,- 350,-
	Lemovka pod fólii LPF 2000 mm		205,- 248,-	195,- 236,-	180,- 218,-
	Úžlabí RA1BV 2000 mm		549,- 664,-	507,- 613,-	459,- 555,-
	Boční napojení RA1AJD 2000 mm		475,- 575,-	450,- 545,-	425,- 514,-



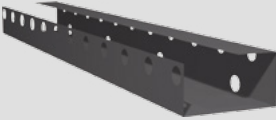



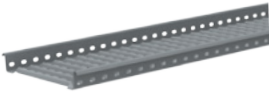

Oplechování a příslušenství pro Classic

		Ruukki® 50 Plus	Ruukki® 40	Ruukki® 30
	Mezikus pro napojení krytiny Classic (pozink) 460mm	123,- 149,-	123,- 149,-	123,- 149,-
	Větrací lišta Classic* RA1AS 460mm	76,- 92,-		
	Větrací lišta Classic RA1AH** 3000mm	480,- 581,-		



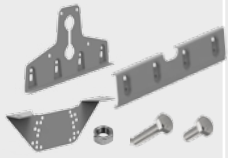
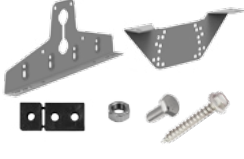

*) není v nabídce v barvě RR2H3

***) není v nabídce v RR2H3 a v RR887





Bezpečnostní prvky pro taškové krytiny, Classic a trapézy

			Cena bez DPH s DPH
Střešní lávka P510 3000 mm			2 106,- 2 548,-
Střešní lávka P510 600 mm			725,- 877,-
Konzole SET ke střešní lávce - taškové krytiny P106 (350 mm)		Sada obsahuje: 2x podpora lávky, 2x spojka lávky; 2x těsnění; 6x vrut 7x50 mm; 8x šroub M8x16 mm; 8x matice M8. Pro Frigge, Monterrey (vč. FEB), Adamante. Decorrey Grand	775,- 938,-
Poznámka: Pro lávku 600mm je zapotřebí jedna montážní sada. Pro lávku 3000 mm jsou potřeba 2 montážní sady.			
Konzole SET ke střešní lávce - Hyygge P107		Sada obsahuje: 2x podpora lávky, 2x spojka lávky; 2x těsnění; 6x vrut 7x50 mm; 8x šroub M8x16 mm; 8x matice M8. Pro Hyygge.	775,- 938,-
Poznámka: Pro lávku 600mm je zapotřebí jedna montážní sada. Pro lávku 3000 mm jsou potřeba 2 montážní sady.			
Konzole SET ke střešní lávce - Finnera P108		Sada obsahuje: 2x podpora lávky, 2x spojka lávky; 2x těsnění; 6x vrut 7x50 mm; 8x šroub M8x16 mm; 8x matice M8. Pro Finnera.	775,- 938,-
Poznámka: Pro lávku 600mm je zapotřebí jedna montážní sada. Pro lávku 3000 mm jsou potřeba 2 montážní sady.			
Konzole SET ke střešní lávce - Classic P109		Sada obsahuje: 2x podpora lávky, 2x spojka lávky; 2x upevňovací prvek; 8x šroub M8x30 mm; 8x šroub M8x16 mm; 16x matice M8. Pro Classic.	1 200,- 1 452,-
Poznámka: Pro lávku 600mm je zapotřebí jedna montážní sada. Pro lávku 3000 mm jsou potřeba 2 montážní sady.			
Konzole SET ke střešní lávce - trapéz P110		Sada obsahuje: 2x podpora lávky, 2x spojka lávky; 6x vrut 7x50 mm; 8x šroub M8x16 mm; 8x matice M8. Pro trapéz.	775,- 938,-
Poznámka: Pro lávku 600mm je zapotřebí jedna montážní sada. Pro lávku 3000 mm jsou potřeba 2 montážní sady.			
Žebřík P403 2700 mm		Žebřík o délce 2 700 mm. Pro instalaci je nutná odpovídající montážní sada.	1 947,- 2 356,-
Žebřík P404 3300 mm		Žebřík o délce 3 300 mm. Pro instalaci je nutná odpovídající montážní sada.	2 326,- 2 814,-
Žebřík P405 4200 mm		Žebřík o délce 4 200 mm. Pro instalaci je nutná odpovídající montážní sada.	2 780,- 3 364,-

Bezpečnostní prvky pro taškové krytiny, Classic a trapězy

			Cena bez DPH s DPH
Montážní sada pro žebřík na taškovou krytinu P473		Pro žebříky do délky 5 m na taškovou krytinu	1 100,- 1 331,-
Montážní sada pro žebřík na Classic P489		Pro žebříky do délky 5 m na Classic	2 100,- 2 541,-
Montážní sada pro žebřík na zeď P431		Pro žebříky do délky 5 m	3 899,- 4 718,-
Bezpečnostní hák P33		Hák pro upevnění úvazného lana, montuje se na střešní lávku	1 750,- 2 118,-
Bezpečnostní lišta P941 930 mm		Montuje se na lávku. Pro montáž prvků P942, P943 a P944	1 000,- 1 210,-
Jezdec pro uchycení lana P942		Pro montáž na lištu P941	8 950,- 10 830,-
Zarážka nastavitelná P943		Pro montáž na lištu P941	1 000,- 1 210,-
Zarážka stálá P944		Pro montáž na lištu P941	500,- 605,-
Stupínek P120		Obsahuje nezbytné vrutky a těsnění	550,- 666,-

Bezpečnostní prvky pro taškové krytiny, Classic a trapézy

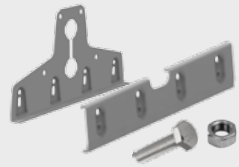
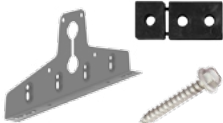
			Cena bez DPH s DPH
Trubky ke sněhové zábraně P502 3000 mm		Sada obsahuje dvě trubky s délkou 3 000 mm. K sadě musí být vybrána příslušná montážní sada dle typu střešní krytiny. Trubky se na koncích zužují, takže je lze kombinovat do delších celků.	989,- 1 197,-
Trubky ke sněhové zábraně P502 1000 mm		Sada obsahuje dvě trubky s délkou 1 000 mm. K sadě musí být vybrána příslušná montážní sada dle typu střešní krytiny.	499,- 604,-
Konzole SET ke sněhové zábraně - taškové krytiny P101 (350 mm)		Sada obsahuje 2x držák; 2x těsnění; 6x vrut 7x50 mm. Pro Frigge, Monterrey (vč. FEB), Adamante, Decorrey Grand.	500,- 605,-
Poznámka: Standardně je pro sněhovou zábranu 1m potřeba jedna montážní sada, pro 3m sněhovou zábranu pak dvě sady. Více sad použijte v případě, že si to vyžádá tvar střechy, nebo předpokládané zatížení sněhem.			
Konzole SET ke sněhové zábraně - Hyygge P102		Sada obsahuje 2x držák; 2x těsnění; 6x vrut 7x50 mm. Pro Hyygge	500,- 605,-
Poznámka: Standardně je pro sněhovou zábranu 1m potřeba jedna montážní sada, pro 3m sněhovou zábranu pak dvě sady. Více sad použijte v případě, že si to vyžádá tvar střechy, nebo předpokládané zatížení sněhem.			
Konzole SET ke sněhové zábraně - Finnera P103		Sada obsahuje 2x držák; 2x těsnění; 6x vrut 7x50 mm. Pro Finnera	500,- 605,-
Poznámka: Standardně je pro sněhovou zábranu 1m potřeba jedna montážní sada, pro 3m sněhovou zábranu pak dvě sady. Více sad použijte v případě, že si to vyžádá tvar střechy, nebo předpokládané zatížení sněhem.			
Konzole SET ke sněhové zábraně - Classic P104		Sada obsahuje 2x držák; 2x upevňovací prvek; 8x matice 8mm, 8x šroub M8x30 mm.	700,- 847,-
Poznámka: Standardně je pro sněhovou zábranu 1m potřeba jedna montážní sada, pro 3m sněhovou zábranu pak dvě sady. Více sad použijte v případě, že si to vyžádá tvar střechy, nebo předpokládané zatížení sněhem.			
Konzole SET ke sněhové zábraně - trapéz P105		Sada obsahuje 2x držák; 6x vrut 7x50 mm.	600,- 726,-
Poznámka: Standardně je pro sněhovou zábranu 1m potřeba jedna montážní sada, pro 3m sněhovou zábranu pak dvě sady. Více sad použijte v případě, že si to vyžádá tvar střechy, nebo předpokládané zatížení sněhem.			

Bezpečnostní prvky pro taškové krytiny, Classic a trapézy







			Cena bez DPH s DPH
Přídavný profil k sněhové zábraně pro Classic P508 930 mm		Přídavný profil je namontovaný na trubkách a slouží jako dodatečná ochrana proti sněhu a ledu.	1 000,- 1 210,-
Sněhový rozražeč se šroubem P130			65,- 79,-

Sněhové zábrany pro taškové krytiny (délka 2 m) ²⁾

	Pro krytiny v třídě kvality Ruukki 30 RSSFB SET	663,- / 802,-
	Pro krytiny v třídě kvality Ruukki 40 RSSFB SET	748,- / 905,-
	Pro krytiny v třídě kvality Ruukki 50+ RSSFB SET	798,- / 966,-

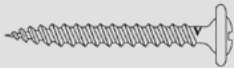
2) Vč. montážní sady obsahující 7 šroubů délky 7cm + 14 podložek + vyztužovací profil v tl. 1,5 mm.

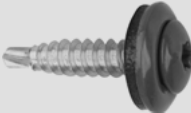
Ostatní příslušenství pro krytiny a trapězy

		Cena bez/ s DPH
	Spojovací šroub (4,8 × 35 mm; balení: 250 ks) 48035	470,- 569,-
	Spojovací šroub (4,8 × 19 mm; balení: 250 ks) 48020	450,- 545,-
	Těsnicí nýty lakované (4 × 9,5 mm; balení: 500 ks) EA6PRAF495 *	1445,- 1748,-
	Šroub Classic/Hygge nerez (4,2 × 25 mm; balení: 250 ks) S1E42025	375,- 451,-
	Šroub 4,9 x 38 mm pro Classic - nerez, balení po 250ks	1050,- 1271,-
	Vrut Torx 4,8 x 35mm, vrstva zinku 20mikronů, hliníková podložka, balení po 250ks	525,- 635,-
	Vrut TORX 4,8 x 20 mm, vrstva zinku 20mikronů, hliníková podložka, balení po 250ks	450,- 545,-
	Utahovací nástavec pro farmářské šrouby	50,- 61,-
	Magnetický držák bitů (TORX)	280,- 339,-

*) Na poptávku

Ostatní příslušenství pro krytiny a trapězy

			Cena bez/ s DPH
	Opravná barva (100 ml) RA6RP01	100 ml	273,- 330,-
	Větrací pás hřebene a nároží (délka pásu 5000 mm, šíře 310 mm) RA3VRF310		1393,- 1686,-
	Ochranná větrací mřížka (délka 1000 mm; černá) RA4VG100050		33,- 40,-
	Větrací ochranný pás (délka 5000 mm; šíře 100 mm, barva černá, červená) RSBSTB 100		193,- 234,-
	Větrací ochranný pás (délka 5000 mm; šíře 80 mm, barva černá, červená) RSBSTB 80		176,- 213,-
	RUUKKI 140 FÓLIE 75m ² RA6U	Šířka: 1,5 m Délka: 50 m	29,90,- 36,- za m ²
	RUUKKI 140 FIX FÓLIE 75m ² RA6U (s integrovanou lepicí páskou)	Šířka: 1,5 m Délka: 50 m	35,90 / 43,- za m ²
	RUUKKI 170 FÓLIE 75m ² RA6U	Šířka: 1,5 m Délka: 50 m	48,- 58,- za m ²
	RUUKKI 170 FIX FÓLIE 75m ² RA6U (s integrovanou lepicí páskou)	Šířka: 1,5 m Délka: 50 m	55,- 67,- za m ²
	Strukturovaná dělicí vrstva pro šikmé střechy (výška nopů: cca 8 mm), 1ks = 37,5m ² (1,5m x 25bm) Ruukki Expert	S lepicí páskou	199,- 241,- za 1m ²
		Bez lepicí pásky	189,- 229,- za 1m ²

Ostatní příslušenství pro krytiny a trapězy

			Cena bez/ s DPH
Komínek sanitární ø 110 RA4VH110 (větší průměr na vyžádání)		Používá se zejm. pro odvětrání kanalizačních systémů. Pro instalaci je potřeba spodní díl dle typu krytiny. Vnitřní průměr 110 mm. Výška 300 mm. přidejte: Hadice Flex není součástí výrobku, nutno doobjednat zvlášť	900,- 1 089,-
Komínek ventilační ø 125 RA4VH125		Používá se zejm. pro odvod vzduchu z odsávače par v kuchyni, nebo pro odvod s mechanickým odvětráním. Vnitřní roura vyrobena z pozinkované ocele. Izolován polyuretanovou pěnou, aby se zabránilo kondenzaci vodní páry. Pro instalaci je potřeba spodní díl dle typu krytiny. Vnitřní průměr 125 mm. Vnější průměr 160 mm. Výška 500 mm.	2 850,- 3 449,-
Komínek ventilační ø 160 RA4VH160		Používá se zejm. na běžné odvětrávání místností jako např. koupelna, kuchyně, garáž ap. Vnitřní roura vyrobena z pozinkované ocele. Izolován polyuretanovou pěnou, aby se zabránilo kondenzaci vodní páry. Pro instalaci je potřeba spodní díl dle typu krytiny. Vnitřní průměr 160 mm. Vnější průměr 300 mm. Výška 500 mm.	4 225,- 5 112,-
Komínek sanitární FLOW ø 110		Používá se zejm. pro odvětrání kanalizačních systémů. Díky nastavci FLOW má až o 40% nižší ztrátu tlaku při větrání v porovnání se standardními výrobky. Pro instalaci je potřeba spodní díl dle typu krytiny. Vnitřní průměr 110 mm. Výška 500 mm.	1 095,- 1 325,-
Komínek ventilační FLOW ø 125		Používá se zejm. pro odvod vzduchu z odsávače par v kuchyni, nebo na odvod vzduchu s mechanickým odvětráním. Díky nastavci FLOW má až o 40% nižší ztrátu tlaku při větrání v porovnání se standardními výrobky. Pro instalaci je potřeba spodní díl dle typu krytiny. Vnitřní roura je vyrobena z pozinkované ocele. Izolováno polyuretanovou pěnou, která zabraňuje tvorbě kondenzátu. Vnitřní průměr 125 mm. Vnější průměr 160 mm. Výška 500 mm.	2 875,- 3 479,-
Komínek ventilační FLOW ø 160		Používá se zejm. pro běžné odvětrávání místností např. koupelen, kuchyní, garáží a pro mechanické odvětrávání (rekuperace). Díky nastavci FLOW má až o 40% nižší ztrátu tlaku při větrání v porovnání se standardními výrobky. Pro instalaci je potřeba spodní díl dle typu krytiny. Vnitřní roura je vyrobena z pozinkované ocele. Izolováno polyuretanovou pěnou, která zabraňuje tvorbě kondenzátu. Vnitřní průměr 160 mm. Vnější průměr 300 mm. Výška 500 mm	4 525,- 5 475,-
Spodní díl sanitárního/ ventilačního komínku pro pro Monterrey/Monterrey FEB RA4LS**		Obsahuje těsnění a šrouby. Pro Monterrey/ Monterrey FEB.	1 225,- 1 482,-
Spodní díl sanitárního/ ventilačního komínku pro krytinu Finnera RA4LS**		Obsahuje těsnění a šrouby. Vhodný pro Finnera.	1 225,- 1 482,-
Spodní díl sanitárního/ ventilačního komínku pro krytinu Adamante RA4LS**		Obsahuje těsnění a šrouby. Vhodný pro Adamante.	1 225,- 1 482,-

Ostatní příslušenství pro krytiny a trapézy

		Cena bez s DPH
	Spodní díl univerzálního komínku ventiláčného/sanitárneho pro taškové krytiny a trapézy s výjimkou Hyygge RA4LS**	1 225,- 1 482,-
	Spodní díl komínku Classic, falc. krytina* RA4LS35475***	1 225,- 1 482,-
	Spodní díl komínku Hyygge	1225,- 1482,-
	Hadice Flex 110 - pouze k neizolovaným komínkům	799,- 967,-
	Těsnění z EPDM (delka 25 000 mm, tl. 3mm, šířka 10mm) RA3TS1025	151,- 183,-
	Těsnící páska komprimovaná pro Hyygge Těsnění rozměru 15 x 40 mm. Role délky 5 bm. 1 balení = 20 rolí	205,- 248,- (ks)
	Univerzální těsnění, určeno ke všem profilům (délka 1000 mm) RA3FUNI50	59,- 71,-
	Držák hřebenové latě s hrotem (Hyygge) délka = 210 mm Rozměr 40 x 210 mm	15,- 18,-
	Držák hřebenové latě (Hyygge) délka = 202 - 225 mm Rozměr 40 x 202 ÷ 225 mm	40,- 48,-

*) Nutná specifikace typu krytiny. Ke komínkům je dodávána plastová průchodka přes fólii, šroubky a tmel.

**) Barevná škála



***) Barevná škála

Classic



Trapézy



Ostatní příslušenství pro krytiny a trapézy

Světlík

UNIVERZÁLNÍ

















	<p>Světlík (460 × 550 mm) SW04600550</p>	<p>2 782,- 3 366,-</p>
---	--	----------------------------

Střešní prostupy

	<p>Manžeta z EPDM (Ø 3-20) 3-20 mm RA4B</p>	<p>250,- 303,-</p>
	<p>Manžeta z EPDM (Ø 6-50; vč. přísl.) (sada) 6-50 mm RA4BS</p>	<p>515,- 623,-</p>
	<p>Manžeta z EPDM (Ø 32-76; vč. přísl.) (sada) 32-76 mm RA4BS</p>	<p>549,- 664,-</p>
	<p>Manžeta z EPDM (Ø 6-102; vč. přísl.) (sada) 6-102 mm RA4BS</p>	<p>687,- 831,-</p>
	<p>Manžeta z EPDM (Ø 76-152; vč. přísl.) (sada) 76-152 mm RA4BS</p>	<p>868,- 1 050,-</p>
	<p>Manžeta z EPDM (Ø 102-178; vč. přísl.) (sada) 102-178 mm RA4BS</p>	<p>1 004,- 1 215,-</p>
	<p>Manžeta z EPDM (Ø 127-228; vč. přísl.) (sada) 127-228 mm RA4BS</p>	<p>1 218,- 1 474,-</p>
	<p>Manžeta z EPDM (Ø 152-280; vč. přísl.) (sada) 152-280 mm RA4BS</p>	<p>1 588,- 1 921,-</p>
	<p>Manžeta z EPDM (Ø 178-330; vč. přísl.) (sada) 178-330 mm RA4BS</p>	<p>2 305,- 2 790,-</p>
	<p>Manžeta z EPDM (Ø 254-467; vč. přísl.) (sada) 254-467 mm RA4BS</p>	<p>4 999,- 6 049,-</p>
	<p>Manžeta rozebíratelná (Ø 12-102) RETROFIT 12-102 mm RA4BS</p>	<p>1 230,- 1 488,-</p>
	<p>Manžeta rozebíratelná (Ø 102-235) RETROFIT 102-235 mm RA4BS</p>	<p>1 636,- 1 980,-</p>
	<p>Manžeta rozebíratelná (Ø 235-413) RETROFIT 235-413 mm RA4BS</p>	<p>2 621,- 3 171,-</p>











Okapový systém 125/90

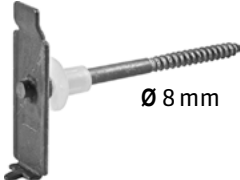

		Cena bez DPH s DPH			Cena bez DPH s DPH
	Žlab*	110,- 133,- za bm (běžný metr)		Výtokové koleno	180,- 218,-
	Žlabová spojka	89,- 108,-		Žlabový kout / roh 90°	399,- 483,-
	Čelový hák	29,- 35,-		Žlabový kout / roh 135°	845,- 1022,-
	Krátký hák	75,- 91,-		Žlabové čelo Uni	69,- 84,-
	Hák střední (205 mm)	69,- 84,-		Žlabové čelo Combi	49,- 59,-
	Hák dlouhý (300 mm)	89,- 108,-		Žlabový kotlík	159,- 192,-
	Hák extra dlouhý s jazýčky** 330 mm	105,- 127,-		Svod***	149,- 180,- za bm
	Koleno	109,- 132,-		Odbočka do sudu	979,- 1185,-

Okapový systém 125/90

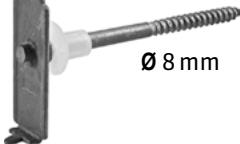
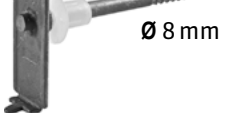

		Cena bez DPH s DPH			Cena bez DPH s DPH
	Y kus	825,- 998,-		Ochrana rohová	599,- 725,-
	Objímka svodu dřevo	49,- 59,-		Ochrana rovná	499,- 604,-
	Objímka svodu zed'	49,- 59,-		Úchyt žlabu-protihák	59,- 71,-
	Spojka svodu	99,- 120,-		Kotva šroub* d125	40,- 48,-
	Revizní svod***	409,- 495,-		Kotva šroub* d175	50,- 61,-
				Kotva šroub* d200	70,- 85,-
				Kotva šroub* d300	80,- 97,-
				Lapač nečistot***	299,- 362,-

Barevná škála

Okapový systém 125/90

* Kotva šroub je vč. hmoždinky

*** Materiál: plast



černá
~ RR33



grafitová metalická
~ RR41



grafitová
~ RR23



červená
~ RR29



cihlová
~ RR750



stříbrná metalická
~ RR40



čokoládově hnědá
~ RR887

















tmavě hnědá
~ RR32



bílá
~ RR20









Okapový systém 150/100

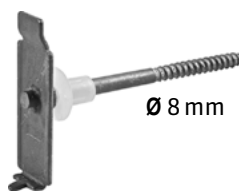

		Cena bez DPH s DPH			Cena bez DPH s DPH
	Žlab*	150,- 182,- za bm (běžný metr)		Výtokové koleno	200,- 242,-
	Žlabová spojka	99,- 120,-		Žlabový kout / roh 90°	425,- 514,-
	Čelový hák	35,- 42,-		Žlabový kout / roh 135°	870,- 1053,-
	Krátký hák	85,- 103,-		Žlabové čelo Uni	99,- 120,-
	Hák střední (205 mm)	75,- 91,-		Žlabové čelo Combi	79,- 96,-
	Hák dlouhý (300 mm)	99,- 120,-		Žlabový kotlík 150/90	209,- 253,-
	Hák extra dlouhý s jazýčky** 330 mm	115,- 139,-		Žlabový kotlík 150/100	229,- 277,-
	Koleno	129,- 156,-		Svod***	189,- 229,- za bm
				Spojka svodu	119,- 144,-

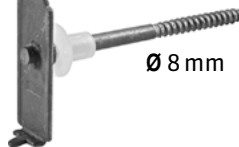
Okapový systém 150/100



		Cena bez DPH s DPH			Cena bez DPH s DPH
	Odbočka do sudu	999,- 1209,-		Úchyt žlabu-protihák	59,- 71,-
	Y kus	869,- 1051,-		Kotva šroub* d125	40,- 48,-
	Objímka svodu dřevo	72,- 87,-		Kotva šroub* d175	50,- 61,-
	Objímka svodu zed'	72,- 87,-		Kotva šroub* d200	70,- 85,-
	Redukce k lapači	99,- 120,-		Revizní svod ***	409,- 495,-

*Kotva šroub je vč. hmoždinky

***Materiál: plast

Barevná škála

Okapový systém 150/100



černá
~ RR33



grafitová metalická
~ RR41



grafitová
~ RR23



červená
~ RR29



cihlová
~ RR750



stříbrná metalická
~ RR40



čokoládově hnědá
~ RR887



tmavě hnědá
~ RR32



bílá
~ RR20

Okapový systém – doplňky průměr 120*



Cena bez DPH s DPH			Cena bez DPH s DPH		
	Y kus	959,- 1160,-		Objímka svodu 120 zeď	259,- 313,-
	Svod 120 1000mm	299,- 362,-		Žlabový kotlík 150/120	259,- 313,-
	Svod 120 3000mm	897,- 1085,-		Koleno 120	229,- 277,-
	Svod 120 4000mm	1196,- 1447,-		Výtokové koleno 120	615,- 744,-
	Objímka svodu 120 dřevo	229,- 277,-			

*) na dotaz – delší doba dodání.

Rovinné tabule a svitky

Rovinné tabule 1250 × 2000 mm	Tloušťka (mm)	Cena bez/s DPH za m ²
Ruukki 50+	0,50	347,- / 420,-
Ruukki 40	0,50	309,- / 374,-
Ruukki 30	0,50	268,- / 324,-
Ruukki 30 Rough Matt	0,50	289,- / 350,-

Svitek šíře 1250 mm (délky 2-6 bm, nad 15 bm) Svitek šíře 625 mm (2 - 6 bm, sudý počet kusů) Svitek šíře 620 mm (min. délka 15 bm, sudý počet kusů)	Tloušťka (mm)	Cena bez/s DPH za m ²
Ruukki 50+	0,50	347,- / 420,-
Ruukki 40	0,50	309,- / 374,-
Ruukki 30	0,50	268,- / 324,-
Ruukki 30 Rough Matt	0,50	289,- / 350,-

Barevná škála

Ruukki 50+	RR2H3	RR22	RR23	RR29	RR32	RR33	RR750	RR887	
Ruukki 40	RR2H3	RR23	RR29	RR32	RR33	RR750	RR887		
Ruukki 30	RR2H3	RR23	RR29	RR32	RR33	RR750	RR887	RAL9006	RAL 9010

tl. 0,50 mm, ostatní tloušťky na poptávku

Podbití okapové římsy Soffit

Název	Povrchová úprava	Cena
Soffit Zlatý dub	Polyester Wood	399,-/483,- za m ²
Soffit Tmavý ořech	Polyester Wood	399,-/483,- za m ²
Soffit PE Matt	Polyester Rough Matt Wood	359,-/434,- za m ²
Soffit PE	Polyester Wood	359,-/434,- za m ²

Pozn.: Možnost dodání také bez perforace

Příslušenství Soffit

Název	Soffit Zlatý dub Soffit Tmavý ořech	Soffit PE Rough Matt Soffit PE
Lišta J (délka 2000 mm)	140,- / 169,- za 1ks	120,- / 145,- za 1ks
Roh vnitřní (délka 2000 mm)	140,- / 169,- za 1ks	120,- / 145,- za 1ks
Roh vnější (délka 2000 mm)	140,- / 169,- za 1ks	120,- / 145,- za 1ks
Rovinné tabule 1250x2000 mm	325,- / 393,- za 1m ²	Cena viz str. 28 Rovinné tabule 1250x2000mm



Lišta J



Roh vnější/vnitřní

PODBITÍ SOFFIT

Materiál	pozinkovaná ocel
Povrchová úprava	Polyester Polyester Rough Matt
Min. délka	500 mm
Vrstva zinku	275 g/m ²
Hloubka spáry	7,5 mm
Hmotnost panelu	4,8 kg nebo 5,4 kg
Celková šířka	341 mm
Krycí šířka	315 mm
Délka panelu	3600 mm
Krycí plocha panelu	1,13 m ²
Záruka	10 let

Soffit Zlatý dub



Soffit Tmavý ořech



Soffit PE

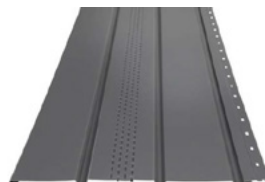

Soffit PE Rough Matt



BARVY

Zlatý dub

Tmavý ořech

RAL 7024 Šedá

RAL 7024 Šedá

RAL 8017 Hnědá

RAL 8017 Hnědá

RAL 9010 Bílá

RAL 9005 Černá

RAL 9005 Černá

RAL 7021 Antracitová

RAL 7021 Antracitová

Seznam kontaktních telefonních čísel na regionální obchodní zástupce (dle okresů)



1. Střední a Severní Čechy: 604 212 459
2. Západní a Jižní Čechy: 604 212 462
3. Východní Čechy: 603 829 903
4. Jižní Morava: 604 212 452
5. Severní Morava: 735 152 860

Poradce pro střechy:

tel.: +420 800 350 999

poradceprostrechy@ruukki.com

RUUKKI

Ruukki CZ s.r.o., Pekařská 695/10a, 155 00 Praha 5,
www.ruukkistrechy.cz, www.ruukki.cz

Copyright© 2020 Ruukki Construction. Veškerá práva vyhrazena.

Ruukki, Building your tomorrow a názvy produktů Ruukki jsou ochrannými známkami, nebo registrovanými ochrannými známkami Rautaruukki Corporation, dceřinné společnosti SSAB.

