

CENÍK 2020

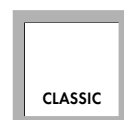

© 2020 RHEINZINK AUSTRIA GMBH

Všechna práva vyhrazena. Dotisk, kopírování – i částečné- není bez písemného povolení RHEINZINK AUSTRIA GMBH povoleno.

Všechny uvedené ceny jsou nezávazné, bez DPH.

U všech údajů v tomto ceníku týkajících se provedení, brutto cen a rabatů jsou omyly a tiskové chyby vyhrazeny.

Platí naše všeobecné dodací a platební podmínky.

© 2020 RHEINZINK AUSTRIA GMBH

Alle Rechte vorbehalten. Nachdruck, Vervielfältigung – auch auszugsweise – ohne schriftliche Genehmigung der RHEINZINK AUSTRIA GMBH nicht gestattet.

Alle Preisangaben sind unverbindliche Preisempfehlungen zuzüglich Mehrwertsteuer.

Bei allen Angaben in dieser Preisliste bezüglich Ausführung, Bruttopreisen und Rabatten sind Irrtümer und Druckfehler vorbehalten.

Es gelten unsere allgemeinen Liefer- und Zahlungsbedingungen.

Odvodňovací systém DLE ČSN EN 612

Žlaby, ochrana před padajícími listím, lišta s drážkou, systém otočných háků, žlabové háky, dilatace, žlabové rohy, žlabová čela, čelo kulové s vnější návalkou, kotlíky, hrdla, sběrný kotlík hranatý, sběrný kotlík Quadro, sběrný kotlík krychlový, kolena, svody, objímky, pozinkovaný vrut, univerzální držák dešťového svodu, opěrka svodu, vsuvka pro napojení svařovaných svodů, odbočka svodu, spojovací kužel pro napojení svodů, dešťová klapka, sběrač dešťové vody, soklový odskok, revizní přechodový kus posuvný, přechodka na litinové odpadní potrubí, svod s ochranným zakončením

Příslušenství

UDS-spojka, měkký tvárný zinek, odvětrávací hlavice, odvětrávací prvky, klobouček šroubu, těsnicí páska, polyamidová strukturní rohož AIR-Z, strukturní dělicí vrstva VAPOZINC, fasádní fólie VAPOwall, pevná příponka, posuvná příponka, aku šroubovák CLIPFIX 2.0, přípravek 2.0, vymezovací nástavec 2.0, bit, náhradní vruty, SWEEPER, pájecí kladívko, pájka, pájecí kapalina, dilatace, sněhová zábrana, svorky, spojky pro trubky a trubky sněhové zábrany, držák ledu, svorky pro stupačky a lávky, sněhové zábrany systém S5

Tabule

Tabule, perforovaný plech, tahokov

Svitky

Šířka 1000 mm, šířka 800 mm, šířka 670 mm, šířka 570 mm, šířka 500 mm
Perforovaný plech

Šablonové systémy

Čtvercové šablony, kosočtvercové šablony, příponky, velkoformátové šablony, lištové příponky, ART-Line

SP-Line

Základní profil SP-Line, stykový plech pro základní profil SP-Line, dělicí profil SP-Line, zásuvný profil SP-Line, profil ostění SPLine, profil vnějšího a vnitřního rohu SP-Line, uzavírací profil SP-Line, soklový profil SP-Line, profil nadpraží SP-Line, římsový profil SP-Line, zakládací profil SP-Line na štítu, zakládací profil SP-Line, ukončovací profil SP-Line

Systémy fasádních panelů

Drážkový panel SF25, stykový plech SF25, přechodové panely SF25, rohové panely SF25 - vnější rohy, rohové panely SF25 - vnitřní rohy, přesazený panel ST40, stykový plech ST40, horizontální panel H25, stykový plech H25, upevňovací lišta, příplatky, kazeta typ B, upevňovací lišta

Všeobecné info

Servis, všeobecné dodací a platební podmínky, kontakt, seznam použitých výrazů

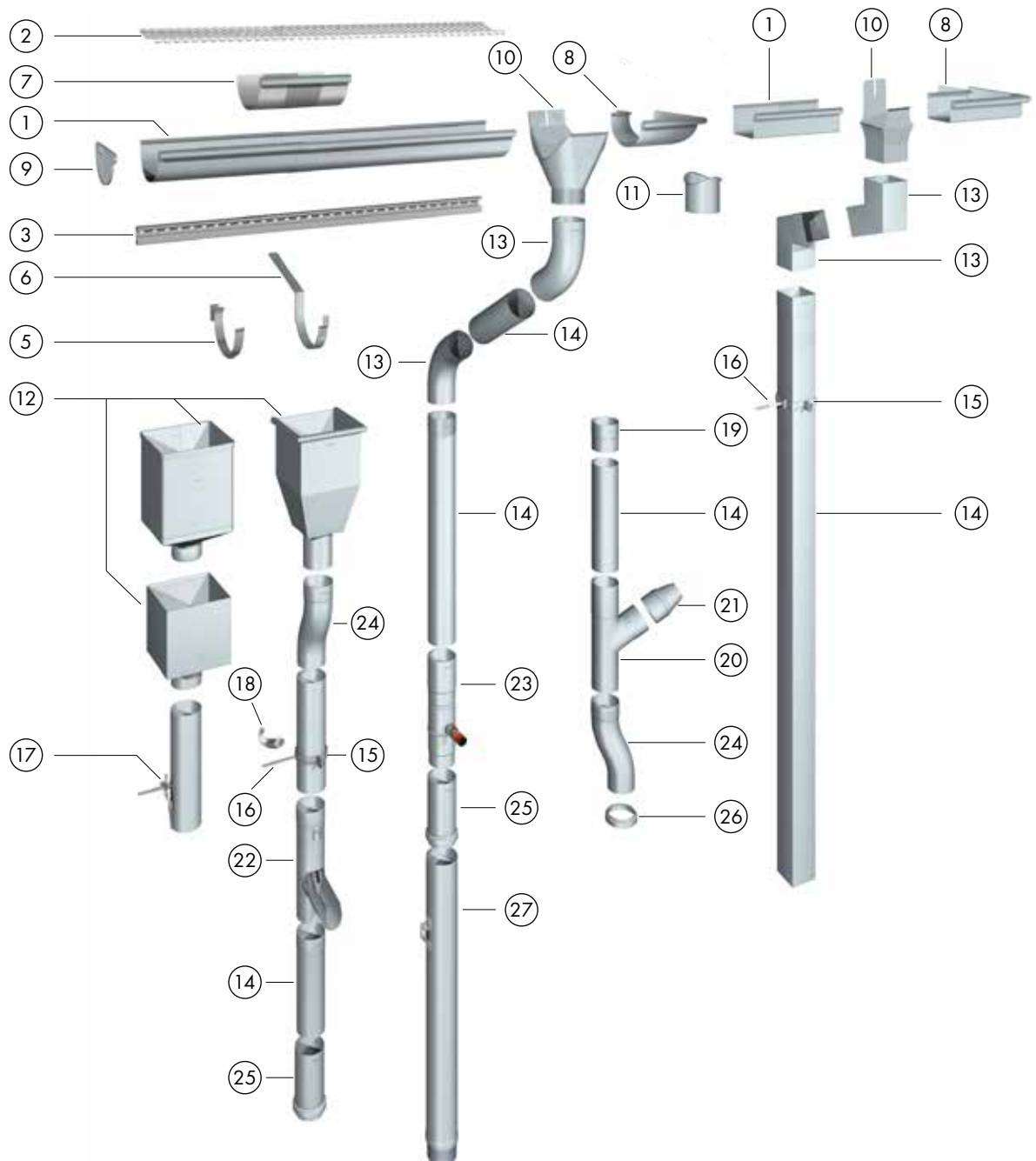

OBSAH – ODVODŇOVACÍ SYSTÉM DLE ČSN EN 612

	Strana
1 Žlaby	6/7
2 Ochrana před padajícím listím	7
3 Lišty	8
4 Lištové kotvy	8
5 Systém otočných háků	8
6 Žlabové háky	8
7 Dilatace	9
8 Žlabové rohy	10/11
9 Žlabová čela	11/12
10 Kotlíky	13
11 Hrdla	14
12 Sběrný kotlík hranatý, sběrný kotlík Quadro, sběrný kotlík krychlový	14
13 Kolena	15
14 Svody	16
15 Objímky	17
16 Vrut pro objímku	17
17 Univerzální držák dešťového svodu	17
18 Opěrky	18
19 Vsuvka pro napojení svařovaných svodů	18
20 Odbočka svodu	18
21 Spojovací kužel pro napojení svodů	18
22 Dešťová klapka	19
23 Sběrač dešťové vody	19
24 Soklový odskok	19
25 Revizní přechodový kus posuvný	19
26 Přechodky na litinové odpadní potrubí	20
27 Svod s ochranným zakončením	20

RHEINZINK-ODVODŇOVACÍ SYSTÉM DLE ČSN EN 612
Žlaby

CLASSIC walzblank

prePATINA blaugrau

prePATINA schiefergrau

Žlab podokapní půlkulatý, délka 3 m, prePATINA schiefergrau s ochrannou fólií

Jmenovitá velikost	Tloušťka mm	Balení m	Velkobalení m	Objednáací číslo	Kč/m	Objednáací číslo	Kč/m	Objednáací číslo	Kč/m
500	0,80	15	180	1111002	701,-	4111002	853,-		
400	0,80	15	360	1111017	501,-	4111017	660,-	3611017	687,-
333	0,70	15	525	1111061	284,-	4111061	413,-	3611061	432,-
280	0,70	15	720	1111074	259,-	4111074	370,-	3611074	387,-
250	0,70	15	840			4111089	365,-	3611089	380,-
200	0,70	15	150			4111093	322,-		
250	0,65	15	840	1111108	269,-				
200	0,65	15	150	1111112	237,-				

Žlab podokapní půlkulatý, délka 4 m

Jmenovitá velikost	Tloušťka mm	Balení m	Velkobalení m	Objednáací číslo	Kč/m	Objednáací číslo	Kč/m	Objednáací číslo	Kč/m
333	0,70	20	700	1111461	284,-				

Žlab podokapní půlkulatý, délka 6 m

Jmenovitá velikost	Tloušťka mm	Balení m	Velkobalení m	Objednáací číslo	Kč/m	Objednáací číslo	Kč/m	Objednáací číslo	Kč/m
400	0,80	30	300	1111811	501,-				
333	0,70	30	1050	1111863	284,-	4111863	413,-		
280	0,70	30	600	1111878	259,-				
250	0,65	30	450	1111901	269,-				

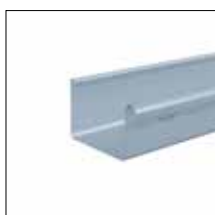
Žlab podokapní hranatý, délka 3 m, prePATINA schiefergrau s ochrannou fólií

Jmenovitá velikost	Tloušťka mm	Balení m	Velkobalení m	Objednáací číslo	Kč/m	Objednáací číslo	Kč/m	Objednáací číslo	Kč/m
500	0,80	12	60	1113005	749,-	4113005	898,-	36113005	934,-
400	0,80	12	120	1113011	539,-	4113011	674,-	36113011	731,-
333	0,70	12	240	1113058	381,-	4113058	497,-	36113058	517,-
250	0,70	12	120			4113062	393,-	36113062	405,-
200	0,70	12	60			4113077	329,-	36113077	339,-
250	0,65	12	120	1113081	292,-				
200	0,65	12	60	1113096	242,-				

RHEINZINK-ODVODŇOVACÍ SYSTÉM DLE ČSN EN 612

Žlaby

Ochrana před padajícím listím

CLASSIC walzblank

prePATINA blaugrau

prePATINA schiefergrau

Žlab podokapní hranatý, délka 6 m

Jmenovitá velikost	Tloušťka mm	Balení m	Velkobalení m	Objednávací číslo	Kč/m	Objednávací číslo	Kč/m	Objednávací číslo	Kč/m
400	0,80	24	120	1113813	539,-				
333	0,70	24	240	1113851	381,-				
250	0,65	24	120	1113885	292,-				

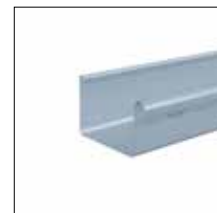

Žlab nástřešní, s vnitřní návalkou a vodní drážkou, délka 3 m

Jmenovitá velikost	Tloušťka mm	Balení m	Velkobalení m	Objednávací číslo	Kč/m	Objednávací číslo	Kč/m	Objednávací číslo	Kč/m
800	0,80	3	120	1112597	1.010,-	4112597	1.293,-		
670	0,80	3	180	1111391	797,-	4111391	1.042,-		
500	0,80	3	180	1111332	696,-	4111332	899,-		



Žlab nástřešní, s vnitřní návalkou a vodní drážkou, délka 4 m

Jmenovitá velikost	Tloušťka mm	Balení m	Velkobalení m	Objednávací číslo	Kč/m	Objednávací číslo	Kč/m	Objednávací číslo	Kč/m
670	0,80	4	240	1111392	797,-				



Balkonový zástrčný žlab, délka 3 m (nutným připevňovacím materiálem je lišta s drážkou pro otočné háky viz. následující strana)

Jmenovitá velikost	Tloušťka mm	Balení m	Velkobalení m	Objednávací číslo	Kč/m	Objednávací číslo	Kč/m	Objednávací číslo	Kč/m
200	0,70	12	528	1113200	360,-	4113200	471,-		

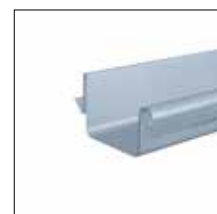

Ochrana půlkulatého žlabu před listím, délka 2 m, z tahokovu RHEINZINK

Jmenovitá velikost	Balení m	Velkobalení m	Objednávací číslo	Kč/m	Objednávací číslo	Kč/m	Objednávací číslo	Kč/m
400	2	120	1118003	241,-				
333	2	120	1118002	207,-				
280	2	120	1118001	189,-				
250	2	120	1118000	175,-				



RHEINZINK-ODVODŇOVACÍ SYSTÉM DLE ČSN EN 612

Lišta s drážkou, lištová kotva
Otočný hák půlkulatého žlabu, žlabové háky

CLASSIC walzblank

prePATINA blaugrau

prePATINA schiefergrau



Lišta s drážkou, vhodná k balkonovému zástrčnému žlabu a otočným hákům, Al, délka 3 m

Jmenovitá velikost	Balení m	Velkobalení m	Objednáací číslo	Kč/m	Objednáací číslo	Kč/m	Objednáací číslo	Kč/m
48 x 18	15	1215	9936003	184,-				



Lištová kotva, vhodná k liště pro otočné háky, pozinkovaná ocel, délka cca 200 mm

Jmenovitá velikost	Balení ks	Velkobalení ks	Objednáací číslo	Kč/ks	Objednáací číslo	Kč/ks	Objednáací číslo	Kč/ks
3,0 x 35	25	250	9936050	49,-				



Otočný hák půlkulatého žlabu, s povrchovou úpravou, dle EN 1462, Al

Jmenovitá velikost	Balení ks	Velkobalení ks	Objednáací číslo	Kč/ks	Objednáací číslo	Kč/ks	Objednáací číslo	Kč/ks
333	25	250			9935003	131,-	9935012	131,-
280	25	250			9935005	131,-	9935013	131,-

Upozornění: třída nosnosti „H“ (nejvyšší třída) und Korrosionswiderstandsklasse „A“ dle normy ČSN EN 1462



Žlabový hák půlkulatý, opláštěný materiálem RHEINZINK, dlouhý, s 2 pery

Jmenovitá velikost	Rozměr	Balení ks	Velkobalení ks	Objednáací číslo	Kč/ks	Objednáací číslo	Kč/ks	Objednáací číslo	Kč/ks
500	30 x 8	10	50			4351072	162,-		
400	30 x 6	10	300					35351071	199,-
400	25 x 6	10	300	1351071	134,-	4351071	137,-		
333	25 x 6	20	1000	1351084	96,-	4351084	128,-	35351084	175,-
280	25 x 6	20	300	1351099	121,-	4351099	133,-	35351099	172,-
250	25 x 6	20	300	1351103	127,-	4351103	132,-	35351103	171,-
200	25 x 6	20	60	1351105	126,-	4351105	131,-		

Upozornění: třída nosnosti „H“ (nejvyšší třída) dle normy ČSN EN 1462



Žlabový hák hranatý, opláštěný materiálem RHEINZINK, dlouhý, s 2 pery

Jmenovitá velikost	Rozměr	Balení ks	Velkobalení ks	Objednáací číslo	Kč/ks	Objednáací číslo	Kč/ks	Objednáací číslo	Kč/ks
500	30 x 8	10	50	1351212	275,-	4351212	281,-	35351212	285,-
400	30 x 6	10	60					35351200	205,-
400	25 x 6	10	60	1351200	150,-	4351200	154,-		
333	25 x 6	20	100	1351201	138,-	4351201	143,-	35351201	202,-
250	25 x 6	20	60	1351202	138,-	4351202	144,-	35351202	196,-
200	25 x 6	20	60	1351204	119,-	4351204	127,-		
200	25 x 4	20	60					35351204	193,-

Upozornění: třída nosnosti „H“ (nejvyšší třída) dle normy ČSN EN 1462

RHEINZINK-ODVODŇOVACÍ SYSTÉM DLE ČSN EN 612

Žlabové háky
Dilatace

CLASSIC walzblank

prePATINA blaugrau

prePATINA schiefergrau

Hák nástřešního žlabu, opláštěný materiálem RHEINZINK, s podpěrou, s 1 perem

Jmenovitá velikost	Rozměr	Balení ks	Velkobalení ks	Objednáací číslo	Kč/ks	Objednáací číslo	Kč/ks	Objednáací číslo	Kč/ks
	20 x 6	20	200	1335000	289,-	4335000	313,-	35335000	316,-



Pásová dilatace, dilatační díl zinkově šedý

Jmenovitá velikost	Tloušťka mm	Balení m	Objednáací číslo	Kč/m	Objednáací číslo	Kč/m	Objednáací číslo	Kč/m
6000	0,70	12	1153019	922,-				



Dilatace jednohlavá, dilatační díl zinkově šedý

Jmenovitá velikost	Tloušťka mm	Balení ks	Objednáací číslo	Kč/ks	Objednáací číslo	Kč/ks	Objednáací číslo	Kč/ks
800	0,70	10	1153152	950,-				

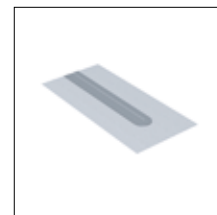

Dilatace žlabu půlkulatého, RHEINZINK-prePATINA walzblank, dilatační díl zinkově šedý, krytka návalky v uvedených povrchových úpravách, délka 260 mm

Jmenovitá velikost	Tloušťka mm	Balení ks	Objednáací číslo	Kč/ks	Objednáací číslo	Kč/ks	Objednáací číslo	Kč/ks
500	0,80	5	1151001	564,-	4151001	572,-		
400	0,80	10	1151016	451,-	4151016	565,-	35151016	573,-
333	0,80	20	1151021	414,-	4151021	479,-	35151021	484,-
280	0,80	10	1151035	389,-	4151035	445,-	35151035	451,-
250	0,80	10	1151041	378,-	4151041	431,-	35151041	435,-



Dilatace žlabu hranatého, RHEINZINK-prePATINA walzblank, dilatační díl zinkově šedý, krytka návalky v uvedených povrchových úpravách, délka 260 mm

Jmenovitá velikost	Tloušťka mm	Balení ks	Objednáací číslo	Kč/ks	Objednáací číslo	Kč/ks	Objednáací číslo	Kč/ks
500	0,80	5	1152008	597,-	4152008	662,-	35152008	686,-
400	0,80	10	1152012	485,-	4152012	610,-		
333	0,80	10	1152027	428,-	4152027	535,-	35152027	551,-
250	0,80	10	1152046	411,-	4152046	474,-	35152046	471,-
200	0,80	10			4152035	363,-	35152035	374,-



RHEINZINK-ODVODŇOVACÍ SYSTÉM DLE ČSN EN 612
Žlabové rohy

CLASSIC walzblank

prePATINA blaugrau

prePATINA schiefergrau

Žlabový roh, vnější, 90°, lisovaný z jednoho kusu

Jmenovitá velikost	Tloušťka mm	Balení ks	Velkobalení ks	Objednací číslo	Kč/ks	Objednací číslo	Kč/ks	Objednací číslo	Kč/ks
400	0,80	5	25	1114327	641,-	4114327	825,-	35114327	845,-
333	0,70	10	50	1115319	348,-	4115319	457,-	35115319	477,-
280	0,70	10	50	1115323	482,-	4115323	605,-	35115323	646,-
250	0,70	10	50	1115338	459,-	4115338	653,-	35115338	664,-

Žlabový roh, vnitřní, 90°, lisovaný z jednoho kusu

Jmenovitá velikost	Tloušťka mm	Balení ks	Velkobalení ks	Objednací číslo	Kč/ks	Objednací číslo	Kč/ks	Objednací číslo	Kč/ks
400	0,80	5	25	1114346	641,-	4114346	825,-	35114346	845,-
333	0,70	10	50	1115357	348,-	4115357	457,-	35115357	477,-
280	0,70	10	50	1115361	482,-	4115361	605,-	35115361	646,-
250	0,70	10	50	1115376	459,-	4115376	653,-	35115376	664,-

Žlabový roh, vnější, 90°, pájený, rameno 300 mm

Jmenovitá velikost	Tloušťka mm	Balení ks	Velkobalení ks	Objednací číslo	Kč/ks	Objednací číslo	Kč/ks	Objednací číslo	Kč/ks
500	0,80	5	5	1114001	794,-	4114001	965,-		
200	0,70	10	10			4114236	664,-		
200	0,65	10	10	1114221	592,-				

Žlabový roh, vnitřní, 90°, pájený, rameno 300 mm

Jmenovitá velikost	Tloušťka mm	Balení ks	Velkobalení ks	Objednací číslo	Kč/ks	Objednací číslo	Kč/ks	Objednací číslo	Kč/ks
500	0,80	5	5	1114202	794,-	4114202	965,-		
200	0,70	10	10			4114261	664,-		
200	0,65	10	10	1114255	592,-				

RHEINZINK-ODVODŇOVACÍ SYSTÉM DLE ČSN EN 612

Žlabové rohy
Žlabová čela

CLASSIC walzblank

prePATINA blaugrau

prePATINA schiefergrau

Žlabový roh hranatý, vnější, 90°, pájený

Jmenovitá velikost	Tloušťka mm	Balení ks	Velkobalení ks	Objednací číslo	Kč/ks	Objednací číslo	Kč/ks	Objednací číslo	Kč/ks
500	0,80	5	5			4115008	1.100,-	35115008	1.150,-
400	0,80	5	10	1115401	705,-	4115401	908,-		
333	0,70	5	20	1115410	578,-	4115410	747,-	35115410	765,-
250	0,70	5	10			4115411	714,-	35115411	723,-
200	0,70	5	5			4115412	716,-	35115412	719,-
250	0,65	5	10	1115420	546,-				
200	0,65	5	10	1115421	610,-				



Žlabový roh hranatý, vnitřní, 90°, pájený

Jmenovitá velikost	Tloušťka mm	Balení ks	Velkobalení ks	Objednací číslo	Kč/ks	Objednací číslo	Kč/ks	Objednací číslo	Kč/ks
500	0,80	5	5			4115209	1.100,-	35115209	1.150,-
400	0,80	5	10	1115431	705,-	4115431	908,-		
333	0,70	5	20	1115440	578,-	4115440	747,-	35115440	765,-
250	0,70	5	10			4115441	714,-	35115441	723,-
200	0,70	5	5			4115442	716,-	35115442	719,-
250	0,65	5	10	1115450	546,-				
200	0,65	5	10	1115451	610,-				



Čelo půlkulatého žlabu, levé, s drážkou k pájení

Jmenovitá velikost	Balení ks	Velkobalení ks	Objednací číslo	Kč/ks	Objednací číslo	Kč/ks	Objednací číslo	Kč/ks
500	25	25	1131007	87,-	4131007	107,-		
400	25	25	1131011	43,-	4131011	55,-	35131011	57,-
333	50	50	1131026	25,-	4131026	32,-	35131026	33,-
280	50	50	1131031	30,-	4131031	39,-	35131031	39,-
250	50	50	1131045	30,-	4131045	39,-	35131045	39,-
200	25	25	1131051	30,-	4131051	40,-		



Čelo půlkulatého žlabu, pravé, s drážkou k pájení

Jmenovitá velikost	Balení ks	Velkobalení ks	Objednací číslo	Kč/ks	Objednací číslo	Kč/ks	Objednací číslo	Kč/ks
500	25	25	1131064	87,-	4131064	107,-		
400	25	25	1131079	43,-	4131079	55,-	35131079	57,-
333	50	50	1131083	25,-	4131083	32,-	35131083	33,-
280	50	50	1131098	30,-	4131098	39,-	35131098	39,-
250	50	50	1131102	30,-	4131102	39,-	35131102	39,-
200	25	25	1131117	30,-	4131117	40,-		



RHEINZINK-ODVODŇOVACÍ SYSTÉM DLE ČSN EN 612

 Žlabová čela
 Žlabová čela kulová

CLASSIC walzblank

prePATINA blaugrau

prePATINA schiefergrau

Čelo hranatého žlabu, levé, s drážkou k pájení

Jmenovitá velikost	Balení ks	Velkobalení ks	Objednací číslo	Kč/ks	Objednací číslo	Kč/ks	Objednací číslo	Kč/ks
500	25	25	1131303	77,-	4131303	96,-	35131303	100,-
400	25	25	1131318	55,-	4131318	72,-	35131318	74,-
333	25	25	1131322	33,-	4131322	43,-	35131322	44,-
250	25	25	1131337	41,-	4131337	42,-	35131337	42,-
200	25	25	1131341	41,-	4131341	42,-	35131341	42,-

Čelo hranatého žlabu, pravé, s drážkou k pájení

Jmenovitá velikost	Balení ks	Velkobalení ks	Objednací číslo	Kč/ks	Objednací číslo	Kč/ks	Objednací číslo	Kč/ks
500	25	25	1131356	77,-	4131356	96,-	35131356	100,-
400	25	25	1131361	55,-	4131361	72,-	35131361	74,-
333	25	25	1131375	33,-	4131375	43,-	35131375	44,-
250	25	25	1131381	41,-	4131381	42,-	35131381	42,-
200	25	25	1131394	41,-	4131394	42,-	35131394	42,-

Čelo půlkulatého žlabu kulové, s vnější návalkou

Jmenovitá velikost	Balení ks	Velkobalení ks	Objednací číslo	Kč/ks	Objednací číslo	Kč/ks	Objednací číslo	Kč/ks
400	25	25	1131614	304,-				
333	25	50	1131629	304,-	4131629	328,-		
280	25	50	1131633	304,-	4131633	328,-		
250	25	25	1131648	304,-				

RHEINZINK-ODVODŇOVACÍ SYSTÉM DLE ČSN EN 612

Kotlíky

CLASSIC walzblank

prePATINA blaugrau

prePATINA schiefergrau

Kotlík závěsný půlkulatý, strojně svařovaný, tvar G, svislý

Jmenovitá velikost	Balení ks	Velkobalení ks	Objednáací číslo	Kč/ks	Objednáací číslo	Kč/ks	Objednáací číslo	Kč/ks
500/150	5	5	1132003	1.015,-	4132003	1.303,-		
400/120	10	30	1132240	548,-	4132240	747,-	35132240	990,-
400/100	10	30	1132244	518,-	4132244	1.084,-		
333/120	10	30	1132151	355,-	4132151	480,-		
333/100	25	250	1132241	231,-	4132241	353,-	35132241	467,-
333/80	25	50	1132167	346,-	4132167	433,-		
280/100	25	50	1132094	386,-				
280/80	25	50	1132041	355,-	4132041	444,-	35132041	468,-
250/80	25	50	1132061	353,-	4132061	430,-	35132061	472,-
200/60	25	25	1132075	367,-	4132075	421,-		



Kotlík závěsný půlkulatý, strojně svařovaný, tvar S, šikmý, sklon 50°, pro svod, kruhový

Jmenovitá velikost	Balení ks	Velkobalení ks	Objednáací číslo	Kč/ks	Objednáací číslo	Kč/ks	Objednáací číslo	Kč/ks
333/100	10	50	1132251	465,-				



Kotlík závěsný hranatý, svařovaný, tvar G, svislý, kruhový vývod

Jmenovitá velikost	Balení ks	Velkobalení ks	Objednáací číslo	Kč/ks	Objednáací číslo	Kč/ks	Objednáací číslo	Kč/ks
500/150	5	5	1132302	1.771,-	4132302	2.082,-	35132302	2.238,-
400/120	25	25	1132301	751,-	4132301	924,-		
333/100	25	25	1132314	449,-	4132314	749,-	35132314	997,-
250/80	25	25	1132329	374,-	4132329	530,-	35132329	705,-
200/60	25	25	1132348	396,-	4132348	501,-	35132348	667,-



Kotlík závěsný hranatý, svislý, hranatý vývod

Jmenovitá velikost	Balení ks	Velkobalení ks	Objednáací číslo	Kč/ks	Objednáací číslo	Kč/ks	Objednáací číslo	Kč/ks
333/100	6	12	1132281	994,-	4132281	1.052,-		



RHEINZINK-ODVODŇOVACÍ SYSTÉM DLE ČSN EN 612

Žlabová hrdla, sběrný kotlík hranatý
Sběrný kotlík Quadro, sběrný kotlík krychlový

CLASSIC walzblank

prePATINA blaugrau

prePATINA schiefergrau

Žlabové hrdlo, kruhové, k pájení

Jmenovitá velikost	Balení ks	Velkobalení ks	Objednáací číslo	Kč/ks	Objednáací číslo	Kč/ks	Objednáací číslo	Kč/ks
500/150	10	10	1132405	121,-	4132405	150,-		
400/120	25	25	1132411	104,-	4132411	131,-	35132411	135,-
333/100	50	50	1132424	60,-	4132424	73,-	35132424	75,-
280/80	50	50	1132440	55,-	4132440	71,-	35132440	75,-
250/80	25	50			4132456	70,-		
250/76	50	50	1132443	60,-				
200/60	25	25	1132458	53,-	4132458	58,-		

Hrdlo hranatého žlabu kruhové, k pájení

Jmenovitá velikost	Balení ks	Velkobalení ks	Objednáací číslo	Kč/ks	Objednáací číslo	Kč/ks	Objednáací číslo	Kč/ks
150	5	5	1132501	106,-				
120	10	10	1132515	63,-	4132515	82,-	35132515	86,-
100	25	25	1132521	52,-	4132521	68,-	35132521	69,-
80	25	25	1132525	50,-	4132525	66,-	35132525	67,-
60	25	25	1132549	48,-	4132549	57,-		

Sběrný kotlík hranatý, s kruhovým vývodem

Jmenovitá velikost	šířka/hloubka	Balení ks	Velkobalení ks	Objednáací číslo	Kč/ks	Objednáací číslo	Kč/ks	Objednáací číslo	Kč/ks
120	24/24	3	18	1132701	1.824,-	4132701	2.259,-	35132701	2.288,-
100	22/22	3	30	1132716	1.787,-	4132716	2.157,-	35132716	2.170,-
80	22/22	3	6	1132722	1.787,-	4132722	2.130,-	35132722	2.173,-

Sběrný kotlík Quadro, s kruhovým vývodem

Jmenovitá velikost	šířka/hloubka	Balení ks	Velkobalení ks	Objednáací číslo	Kč/ks	Objednáací číslo	Kč/ks	Objednáací číslo	Kč/ks
100	24/24	2	20	1132718	1.402,-	4132718	1.785,-		

Sběrný kotlík krychlový, s kruhovým vývodem

Jmenovitá velikost	šířka/hloubka	Balení ks	Velkobalení ks	Objednáací číslo	Kč/ks	Objednáací číslo	Kč/ks	Objednáací číslo	Kč/ks
100	30/30	1	20	1132789	1.973,-	4132789	2.163,-		
100	20/20	4	20	1132788	1.775,-	4132788	1.834,-	35132788	3.242,-
80	20/20	4	20			4132786	1.751,-	35132786	2.966,-

RHEINZINK-ODVODŇOVACÍ SYSTÉM DLE ČSN EN 612

Kolena

CLASSIC walzblank

prePATINA blaugrau

prePATINA schiefergrau

Koleno kruhové, 85°, s hrdlem

Jmenovitá velikost	Balení ks	Velkobalení ks	Objednáací číslo	Kč/ks	Objednáací číslo	Kč/ks	Objednáací číslo	Kč/ks
100	20	20	1133192	295,-	4133192	381,-	35133192	390,-
80	25	25	1133195	276,-	4133195	360,-	35133195	370,-



Koleno kruhové, 72°, s hrdlem

Jmenovitá velikost	Balení ks	Velkobalení ks	Objednáací číslo	Kč/ks	Objednáací číslo	Kč/ks	Objednáací číslo	Kč/ks
¹⁾ 150	5	100	1133105	638,-	4133105	820,-		
120	10	160	1133271	312,-	4133271	417,-		
100	25	300	1133272	150,-	4133272	196,-	35133272	212,-
80	25	300	1133274	158,-	4133274	206,-	35133274	216,-
60	25	100	1133276	171,-	4133276	228,-		

¹⁾ bez hrdla

Koleno kruhové, 60°, s hrdlem

Jmenovitá velikost	Balení ks	Velkobalení ks	Objednáací číslo	Kč/ks	Objednáací číslo	Kč/ks	Objednáací číslo	Kč/ks
¹⁾ 150	5	15	1133001	618,-	4133001	791,-		
120	10	50	1133014	263,-	4133014	338,-	35133014	359,-
100	25	100	1133029	126,-	4133262	170,-	35133262	184,-
80	25	50	1133266	126,-	4133266	161,-	35133266	168,-
60	25	25	1133071	114,-	4133265	147,-		

¹⁾ bez hrdla

Koleno kruhové, 40°, s hrdlem

Jmenovitá velikost	Balení ks	Velkobalení ks	Objednáací číslo	Kč/ks	Objednáací číslo	Kč/ks	Objednáací číslo	Kč/ks
120	10	40	1133280	313,-	4133280	411,-		
100	25	50	1133281	193,-	4133281	253,-	35133281	260,-
80	25	25	1133283	177,-	4133283	237,-	35133283	239,-



Koleno hranaté, 72°, s hrdlem, pájené

Jmenovitá velikost	Balení ks	Velkobalení ks	Objednáací číslo	Kč/ks	Objednáací číslo	Kč/ks	Objednáací číslo	Kč/ks
120	8	8	1133296	974,-	4133296	1.181,-		
100	10	50	1133295	870,-	4133295	1.130,-	35133295	1.181,-
80	20	20	1133297	690,-	4133297	822,-	35133297	922,-

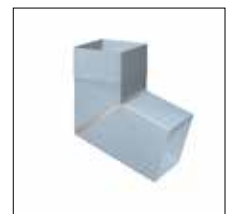

RHEINZINK-ODVODŇOVACÍ SYSTÉM DLE ČSN EN 612
Svody

CLASSIC walzblank

prePATINA blaugrau

prePATINA schiefergrau

Svod kruhový, vysokofrekvenčně svařovaný, Evropský patent 0284 141, délka 2 m

Jmenovitá velikost	Tloušťka mm	Balení m	Velkobalení m	Objednací číslo	Kč/m	Objednací číslo	Kč/m	Objednací číslo	Kč/m
150	0,70	20	100	1121071	609,-	4121071	771,-		
120	0,70	20	120	1121611	442,-	4121611	584,-	35121611	608,-
100	0,70	20	280			4121612	445,-	35121612	464,-
80	0,70	20	320			4121614	412,-	35121614	428,-
60	0,70	20	360			4121625	310,-		
100	0,65	20	280	1121620	296,-				
80	0,65	20	320	1121622	258,-				
60	0,65	20	360	1121624	235,-				

Svod kruhový, vysokofrekvenčně svařovaný, Evropský patent 0284 141, délka 3 m

Jmenovitá velikost	Tloušťka mm	Balení m	Velkobalení m	Objednací číslo	Kč/m	Objednací číslo	Kč/m	Objednací číslo	Kč/m
120	0,70	15	126	1121657	442,-	4121657	602,-		
100	0,70	15	204			4121658	445,-		
100	0,65	15	204	1121662	296,-				
80	0,65	15	330	1121664	258,-				
60	0,65	15	540	1121666	235,-				

Svod kruhový, vysokofrekvenčně svařovaný, Evropský patent 0284 141, délka 4 m

Jmenovitá velikost	Tloušťka mm	Balení m	Velkobalení m	Objednací číslo	Kč/m	Objednací číslo	Kč/m	Objednací číslo	Kč/m
120	0,70	20	168	1121711	442,-				
100	0,65	20	272	1121721	296,-				
80	0,65	20	352	1121723	258,-				

Svod hranatý, strojně vnitřně pájený, délka 2 m

Jmenovitá velikost	Tloušťka mm	Balení m	Velkobalení m	Objednací číslo	Kč/m	Objednací číslo	Kč/m	Objednací číslo	Kč/m
120/120	0,80	20	120	1124009	842,-	4124009	1.063,-		
100/100	0,70	20	280	1124051	544,-	4124051	681,-	35124051	879,-
80/80	0,70	20	320			4124066	631,-	35124066	647,-
60/60	0,70	20	360			4124181	555,-		
80/80	0,65	20	320	1124085	477,-				
60/60	0,65	20	360	1124104	378,-				

RHEINZINK-ODVODŇOVACÍ SYSTÉM DLE ČSN EN 612

Objímky
Vrut pro objímku
Univerzální držák dešťového svodu

CLASSIC walzblank

prePATINA blaugrau

prePATINA schiefergrau

Objímka z materiálu RHEINZINK, nutno doplnit vrutem, matice z pozinkované oceli, šroub a nýt z Al

Jmenovitá velikost	Balení ks	Velkobalení ks	Objednáací číslo	Kč/ks	Objednáací číslo	Kč/ks	Objednáací číslo	Kč/ks
150	50	50	1354210	98,-	4354210	127,-		
120	50	50	1354211	92,-	4354211	120,-	35354211	122,-
100	50	50	1354212	84,-	4354212	110,-	35354212	112,-
80	50	50	1354214	75,-	4354214	101,-	35354214	101,-
60	50	50	1354216	70,-	4354216	90,-		



Objímka hranatého svodu z materiálu RHEINZINK, nutno doplnit vrutem, matice z pozinkované oceli, šroub a nýt z Al

Jmenovitá velikost	Balení ks	Velkobalení ks	Objednáací číslo	Kč/ks	Objednáací číslo	Kč/ks	Objednáací číslo	Kč/ks
120	25	25	1336894	123,-				
100	25	25	1336892	111,-	4336892	118,-	35336892	118,-
80	25	25	1336893	110,-	4336893	115,-	35336893	116,-



Pozinkovaný vrut pro objímku, vhodný k objímce RHEINZINK

Jmenovitá velikost	Délka mm	Balení ks	Velkobalení ks	Objednáací číslo	Kč/ks	Objednáací číslo	Kč/ks	Objednáací číslo	Kč/ks
300	300	50	100	8354219	56,-				
200	200	50	100	1354218	36,-				
100	100	50	100	1354217	27,-				



Vrut z nerezové oceli, vhodný k objímce RHEINZINK

Jmenovitá velikost	Délka mm	Balení ks	Velkobalení ks	Objednáací číslo	Kč/ks	Objednáací číslo	Kč/ks	Objednáací číslo	Kč/ks
100	100	50	100	14354226	60,-				



Univerzální držák dešťového svodu se svorkou pro bleskosvod, z nerez. oceli, včetně vrutu a pojistné matky

Jmenovitá velikost	Balení ks	Velkobalení ks	Objednáací číslo	Kč/ks	Objednáací číslo	Kč/ks	Objednáací číslo	Kč/ks
300	20	100	9399050	110,-				
200	20	100	9399051	90,-				
100	20	100	9399052	82,-				



RHEINZINK-ODVODŇOVACÍ SYSTÉM DLE ČSN EN 612

Opěrka svodu, vsuvka pro napojení svařovaných svodů
 Odbočka svodu, spojovací kužel pro napojení svodů

CLASSIC walzblank

prePATINA blaugrau

prePATINA schiefergrau

Opěrka kruhových svodů

Jmenovitá velikost	Balení ks	Velkobalení ks	Objednáací číslo	Kč/ks	Objednáací číslo	Kč/ks	Objednáací číslo	Kč/ks
120	100	100	1134317	22,-	4134317	28,-	35134317	30,-
100	100	100	1134321	12,-	4134321	16,-	35134321	16,-
80	100	100	1134337	12,-	4134337	15,-		
60	100	100	1134355	13,-	4134355	16,-		

Vsuvka pro napojení svařovaných svodů

Jmenovitá velikost	Balení ks	Velkobalení ks	Objednáací číslo	Kč/ks	Objednáací číslo	Kč/ks	Objednáací číslo	Kč/ks
120	12	60	1133451	110,-	4133451	142,-	35133451	145,-
100	18	90	1133452	84,-	4133452	106,-	35133452	109,-
80	12	60	1133454	116,-	4133454	150,-	35133454	153,-
60	8	40	1133456	78,-	4133456	102,-		

Odbočka svodu, 60°

Jmenovitá velikost	Balení ks	Velkobalení ks	Objednáací číslo	Kč/ks	Objednáací číslo	Kč/ks	Objednáací číslo	Kč/ks
120/100	5	5	1134270	675,-	4134270	869,-		
100/100	10	10	1134271	550,-	4134272	630,-		
80/80	10	10	1134283	501,-	4134282	636,-	35134282	669,-

Spojovací kužel, pro napojení svodů

Jmenovitá velikost	Balení ks	Velkobalení ks	Objednáací číslo	Kč/ks	Objednáací číslo	Kč/ks	Objednáací číslo	Kč/ks
100 - 60	10	10	1134280	380,-				

RHEINZINK-ODVODŇOVACÍ SYSTÉM DLE ČSN EN 612

Klapka dešťová, sběrač dešťové vody
Soklový odskok, revizní přechodový kus

CLASSIC walzblank

prePATINA blaugrau

prePATINA schiefergrau

Klapka dešťová, s vyjímatelným zachytávačem na listí

Jmenovitá velikost	Balení ks	Velkobalení ks	Objednáací číslo	Kč/ks	Objednáací číslo	Kč/ks	Objednáací číslo	Kč/ks
120	10	10	1134651	827,-	4134651	1.073,-		
100	15	30	1134666	508,-	4134666	653,-	35134666	668,-
80	10	10	1134685	487,-	4134685	629,-		



Sběrač dešťové vody, s rychlospojkou GARDENA®- na hadici 1/2" a hadici 1" pro připojení na sběrnou nádobu

Jmenovitá velikost	Balení ks	Velkobalení ks	Objednáací číslo	Kč/ks	Objednáací číslo	Kč/ks	Objednáací číslo	Kč/ks
100	10	10	1134696	1.326,-	4134696	1.429,-	35134696	1.463,-
80	10	10	1134695	1.300,-	4134695	1.422,-	35134695	1.456,-



Soklový odskok kruhový, s hrdlem, vyložení 60 mm

Jmenovitá velikost	Balení ks	Velkobalení ks	Objednáací číslo	Kč/ks	Objednáací číslo	Kč/ks	Objednáací číslo	Kč/ks
120	10	30	1133306	494,-	4133306	638,-		
100	25	50	1133301	315,-	4133301	404,-	35133301	417,-
80	25	25	1133303	279,-	4133303	360,-		



Revizní přechodový kus posuvný, revizní mezikus s přechodkou na litinové odpadní potrubí bez hrdla

Jmenovitá velikost	Balení ks	Velkobalení ks	Objednáací číslo	Kč/ks	Objednáací číslo	Kč/ks	Objednáací číslo	Kč/ks
120/150	10	20	1134901	283,-	4134901	361,-	35134901	371,-
100/116	10	50	1134902	251,-	4134902	323,-	35134902	332,-
80/116	10	20	1134904	232,-	4134904	299,-	35134904	306,-



RHEINZINK-ODVODŇOVACÍ SYSTÉM DLE ČSN EN 612

Přechodky na litinové odpadní potrubí
Svod s ochranným zakončením

CLASSIC walzblank

prePATINA blaugrau

prePATINA schiefergrau

Přechodka na litinové odpadní potrubí s hrdlem

Jmenovitá velikost	Balení ks	Velkobalení ks	Objednací číslo	Kč/ks	Objednací číslo	Kč/ks	Objednací číslo	Kč/ks
150/200	10	50	1134503	114,-	4134503	148,-		
120/180	10	50	1134518	83,-	4134518	107,-		
100/180	10	50	1134522	86,-	4134522	110,-		
100/150	10	50	1134537	58,-	4134537	75,-		
80/150	10	50	1134556	70,-	4134556	91,-		

Přechodka na litinové odpadní potrubí bez hrdla

Jmenovitá velikost	Balení ks	Velkobalení ks	Objednací číslo	Kč/ks	Objednací číslo	Kč/ks	Objednací číslo	Kč/ks
120/150	10	50	1134575	67,-	4134575	87,-	35134575	89,-
120/140	10	50	1134609	53,-	4134609	67,-		
100/116	50	50	1134613	43,-	4134613	55,-	35134613	56,-
80/116	25	50	1134632	56,-	4134632	74,-	35134632	75,-

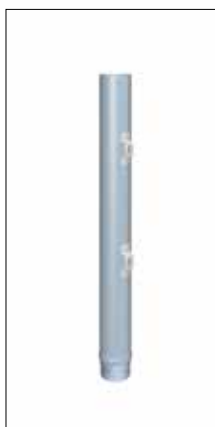
Svod s ochranným zakončením, opláštěný materiálem RHEINZINK, s výztuhou, délka 1 m

Jmenovitá velikost	Balení ks	Objednací číslo	Kč/ks	Objednací číslo	Kč/ks	Objednací číslo	Kč/ks
125	2			19132883	1.811,-		
110	2			19132884	1.732,-	19132882	1.452,-

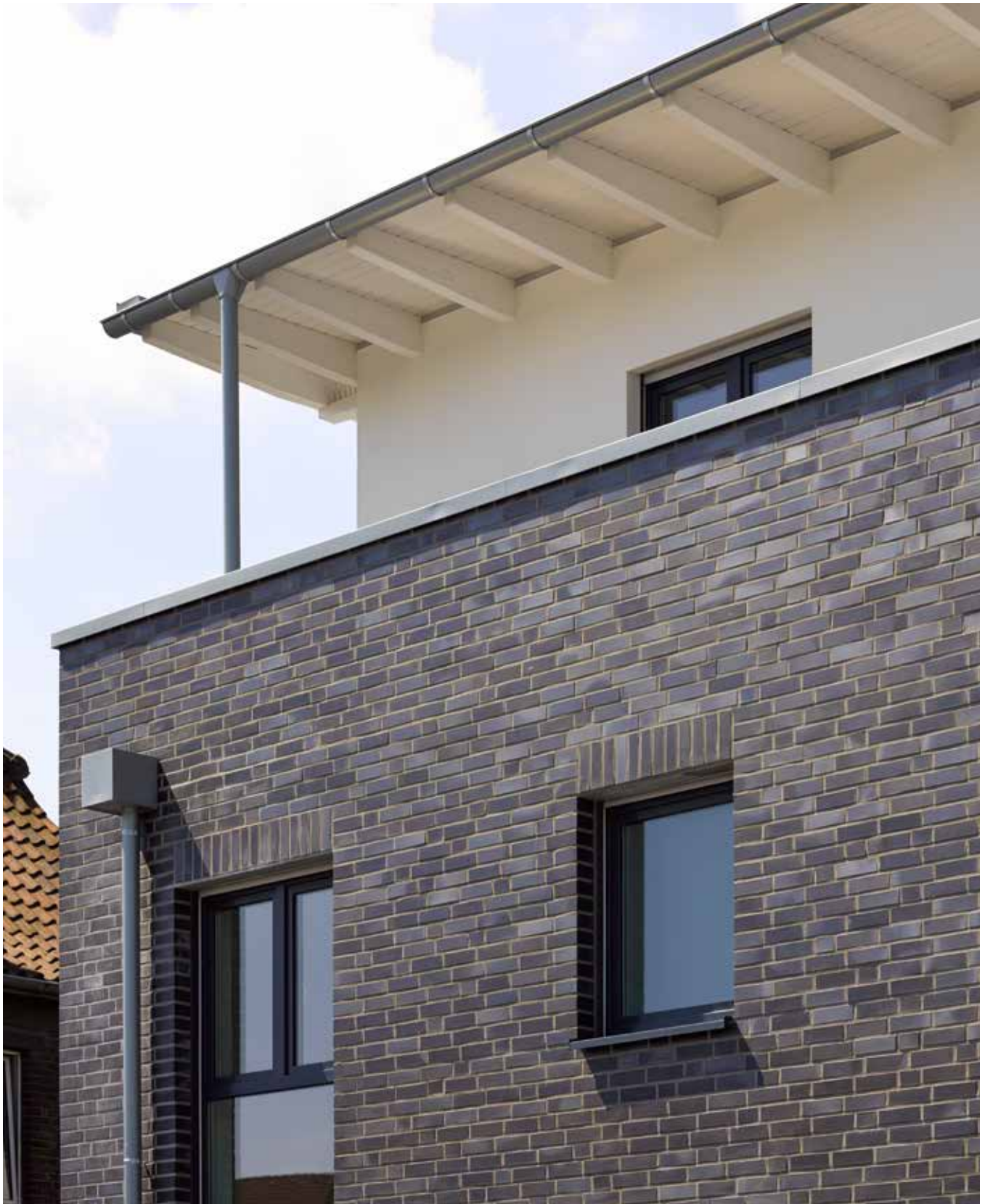

PŘÍSLUŠENSTVÍ

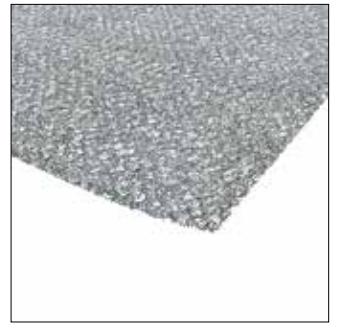
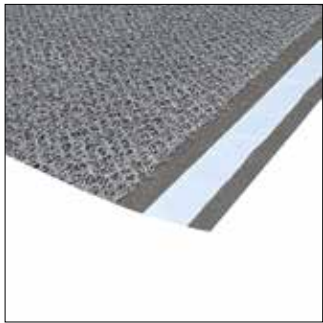
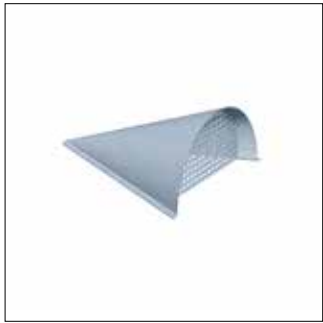
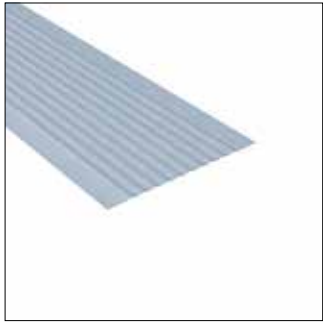

OBSAH – PŘÍSLUŠENSTVÍ

	Strana
1 UDS spojka	24
2 Měkký tvárný zinek	24
3 Odvětrávací hlavice	24
4 Odvětrávací prvky	25
5 Klobouček šroubu	25
6 Těsnicí páska	25
7 Polyamidová strukturní rohož	26
8 Polyamidová strukturní rohož AIR-Z 25	26
9 Strukturní dělicí vrstva VAPOZINC	26
10 Fasádní fólie VAPOwall	26
11 Příponka pevná	27
12 Příponka posuvná	27
CLIPFIX	
13 Aku šroubovák s adaptérem CLIPFIX 2.0	28
14 Přípravek 2.0 pro aku šroubovák CLIPFIX	28
15 Speciální vymezovací nástavec 2.0	28
16 Bit	28
17 Náhradní náplň vrtů na pásku	29
18 Vrutý jednotlivě	29
19 Sweeper	30
20 Pájecí kladívko	30
21 Pájka	30
22 Pájecí kapalina	30
23 Dilatace	30
Systém sněhových zábran	
24 Nástavný díl sněhové zábrany	31
25 Svorka sněhové zábrany	31
26 Spojka pro trubky sněhové zábrany	31
27 Trubka sněhové zábrany	31
28 Držák ledu	32
29 Svorka pro stupačky a lávky	32
30 Sněhové zábrany systémy S5	33

PŘÍSLUŠENSTVÍ

UDS spojka
Měkký tvárný zinek
Odvětrávací hlavice

CLASSIC walzblank

prePATINA blaugrau

prePATINA schiefergrau

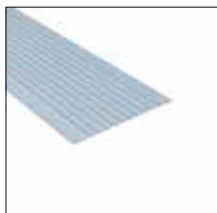

UDS spojka, rýhovaná, délka 3 m

Jmenovitá velikost	Tloušťka mm	Balení m	Velkobalení m	Objednáací číslo	Kč/m	Objednáací číslo	Kč/m	Objednáací číslo	Kč/m
333	1,00	3	60	1140080	699,-	4140080	867,-		
250	1,00	3	60	1140081	542,-	4140081	673,-		
333	0,80	3	60	1140090	572,-	4140090	710,-	35140090	724,-
250	0,80	3	60	1140091	450,-	4140091	560,-	35140091	568,-



Měkký tvárný zinek, hladký

Jmenovitá velikost	Délka role	Objednáací číslo	Kč/m	Objednáací číslo	Kč/m	Objednáací číslo	Kč/m
450	12 m	5144000	499,-				
333	15 m	5144001	370,-				
250	20 m	5144008	272,-				



Měkký tvárný zinek, plizovaný

Jmenovitá velikost	Délka role	Objednáací číslo	Kč/m	Objednáací číslo	Kč/m	Objednáací číslo	Kč/m
333	15 m	5145904	428,-				
250	20 m	5144005	339,-				



Odvětrávací hlavice, pro odvětrání WC

Jmenovitá velikost	Balení ks	Velkobalení ks	Objednáací číslo	Kč/ks	Objednáací číslo	Kč/ks	Objednáací číslo	Kč/ks
150	10	200	1134704	228,-	4134704	287,-		
120	10	200	1134719	163,-	4134719	204,-		
100	25	500	1134723	151,-	4134723	194,-		
80	10	200	1134742	150,-	4134742	195,-		
60	10	100	1134761	134,-				

PŘÍSLUŠENSTVÍ

Odvětrávací prvky
Klobouček šroubu
Těsnicí páska

CLASSIC walzblank

prePATINA blaugrau

prePATINA schiefergrau

Odvětrávací prvek, velký, výška 82 mm, volný průřez větrání 41,8 cm²

Šířka mm	Délka m	Balení ks	Velkobalení ks	Objednací číslo	Kč/ks	Objednací číslo	Kč/ks	Objednací číslo	Kč/ks
176	0,22	50	100	1135074	639,-	4135074	843,-		



Odvětrávací prvek, malý, výška 66 mm, volný průřez větrání 25,5 cm²

Šířka mm	Délka m	Balení ks	Velkobalení ks	Objednací číslo	Kč/ks	Objednací číslo	Kč/ks	Objednací číslo	Kč/ks
130	0,19	50	100	1135089	619,-	4135089	817,-		



Klobouček šroubu

Jmenovitá velikost	Balení ks	Velkobalení ks	Objednací číslo	Kč/ks	Objednací číslo	Kč/ks	Objednací číslo	Kč/ks
300	100	500	1134829	4,-				



Těsnicí páska, pro stojatou drážku, role á 18 m

Počet/balení	Balení role	Velkobalení role	Objednací číslo	Kč/Role	Objednací číslo	Kč/Role	Objednací číslo	Kč/Role
11 rolí	11	330	1800278	146,-				



PŘÍSLUŠENSTVÍ

Polyamidová strukturní rohož
 Strukturní dělicí vrstva VAPOZINC
 Fasádní fólie

CLASSIC walzblank

prePATINA blaugrau

prePATINA schiefergrau

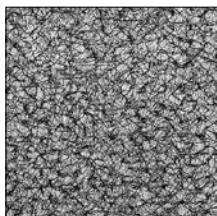

Polyamidová strukturní rohož, šířka 1 m

Jmenovitá velikost	Tloušťka mm	Balení m ²	Velkobalení m ²	Objednáací číslo	Kč/ m ²	Objednáací číslo	Kč/ m ²	Objednáací číslo	Kč/ m ²
	18,00	120	600	9800121	292,-				



Polyamidová strukturní rohož AIR-Z

Délka mm	Šířka mm	Balení m ²	Velkobalení m ²	Objednáací číslo	Kč/ m ²	Objednáací číslo	Kč/ m ²	Objednáací číslo	Kč/ m ²
75000	1000	75	1500	9800284	131,-				

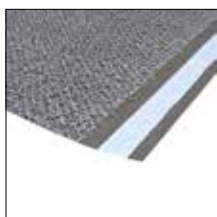

Strukturní dělicí vrstva VAPOZINC

Délka mm	Šířka mm	Balení m ²	Velkobalení m ²	Objednáací číslo	Kč/ m ²	Objednáací číslo	Kč/ m ²	Objednáací číslo	Kč/ m ²
30000	1500	45	1512	9800285	192,-				

Poznámka: 1 role = krycí plocha 42 m²



Fasádní fólie VAPOwall

Délka mm	Šířka mm	Balení m ²	Velkobalení m ²	Objednáací číslo	Kč/ m ²	Objednáací číslo	Kč/ m ²	Objednáací číslo	Kč/ m ²
50000	1500	75	-	9800286	44,-				

PŘÍSLUŠENSTVÍ

Příponky

CLASSIC walzblank

prePATINA blaugrau

prePATINA schiefergrau

Pevná příponka ST (standard), nerez, pro naprofilované krytinové pásy

Balení ks	Velkobalení ks	Objednáací číslo	Kč/ ks	Objednáací číslo	Kč/ ks	Objednáací číslo	Kč/ ks
300	7200	14135014	5,-				



Pevná příponka H (vysoká), nerez, pro naprofilované krytinové pásy

Balení ks	Velkobalení ks	Objednáací číslo	Kč/ ks	Objednáací číslo	Kč/ ks	Objednáací číslo	Kč/ ks
300	7200	14135015	6,-				



Posuvná příponka ST (standard), nerez, pro naprofilované krytinové pásy délky do 16 m

Balení ks	Velkobalení ks	Objednáací číslo	Kč/ ks	Objednáací číslo	Kč/ ks	Objednáací číslo	Kč/ ks
150	7200	14135064	13,-				



Posuvná příponka H (vysoká), nerez, pro naprofilované krytinové pásy délky do 16 m

Balení ks	Velkobalení ks	Objednáací číslo	Kč/ ks	Objednáací číslo	Kč/ ks	Objednáací číslo	Kč/ ks
150	7200	14135065	13,-				



PŘÍSLUŠENSTVÍ

Aku šroubovák s adaptérem CLIPFIX 2.0 se zásobníkem, přípravek 2.0
Speciální vymezovací nástavec 2.0, bit

CLASSIC walzblank

prePATINA blaugrau

prePATINA schiefergrau



Aku šroubovák s adaptérem CLIPFIX 2.0 se zásobníkem, náhradním akumulátorem a nabíjecí stanicí

	Balení ks	Objednáací číslo	Kč/ ks	Objednáací číslo	Kč/ ks	Objednáací číslo	Kč/ ks
	1	9399062	31.563,-				



Přípravek 2.0, pro aku šroubovák CLIPFIX (náhradní díl)

	Balení ks	Objednáací číslo	Kč/ ks	Objednáací číslo	Kč/ ks	Objednáací číslo	Kč/ ks
	1	9898014	7.436,-				



Speciální vymezovací nástavec 2.0, pro aku šroubovák s adaptérem CLIPFIX (náhradní díl)

	Balení ks	Objednáací číslo	Kč/ ks	Objednáací číslo	Kč/ ks	Objednáací číslo	Kč/ ks
	1	9898013	2.314,-				



Bit, pro aku šroubovák s adaptérem CLIPFIX (náhradní díl)

	Balení ks	Objednáací číslo	Kč/ ks	Objednáací číslo	Kč/ ks	Objednáací číslo	Kč/ ks
	2	9898009	91,-				

PŘÍSLUŠENSTVÍ

Náhradní vruty na pásku
Vruty jednotlivě

CLASSIC walzblank

prePATINA blaugrau

prePATINA schiefergrau

Náhradní vruty na pásku do zásobníku, ocel, bílé

	Balení ks	Objednáací číslo	Kč/ bal.	Objednáací číslo	Kč/ bal.	Objednáací číslo	Kč/ bal.
	1000	9399059	642,-				



Náhradní vruty na pásku do zásobníku, nerez

	Balení ks	Objednáací číslo	Kč/ bal.	Objednáací číslo	Kč/ bal.	Objednáací číslo	Kč/ bal.
	1000	14399056	1.468,-				



Vruty v kartonu, jednotlivě, ocel, bílé

	Balení ks	Objednáací číslo	Kč/ bal.	Objednáací číslo	Kč/ bal.	Objednáací číslo	Kč/ bal.
	500	9399058	302,-				



PŘÍSLUŠENSTVÍ

SWEEPER, pájecí kladívko
Pájka, pájecí kapalina
Dilatace

CLASSIC walzblank

prePATINA blaugrau

prePATINA schiefergrau



SWEEPER, na čištění střešních a fasádních ploch RHEINZINK, láhev á 1 litr

	Balení ks	Velkobalení ks	Objednáací číslo	Kč/ks	Objednáací číslo	Kč/ks	Objednáací číslo	Kč/ks
	6	6	1800232	293,-				



Pájecí kladívko, 500 g

	Objednáací číslo	Kč/ks	Objednáací číslo	Kč/ks	Objednáací číslo	Kč/ks
	1800226	628,-				



Pájka, bez obsahu olova, v přepravním boxu 30 ks, svazek 5 ks

	Počet prutů/ svazek	Počet prutů/ box	Objednáací číslo	Kč/box	Objednáací číslo	Kč/box	Objednáací číslo	Kč/box
	5	30	9800260	6.584,-				



Pájecí kapalina ZD-PRO, láhev á 750 ml = 1 kg

	Balení ks	Velkobalení ks	Objednáací číslo	Kč/ks	Objednáací číslo	Kč/ks	Objednáací číslo	Kč/ks
	15	150	9800212	201,-				



Pásová dilatace, dilatační díl zinkově šedý

Jmenovitá velikost	Tloušťka mm	Balení m	Objednáací číslo	Kč/m	Objednáací číslo	Kč/m	Objednáací číslo	Kč/m
6000	0,70	12	1153019	922,-				

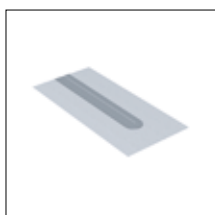

Dilatace jednohlavá, dilatační díl zinkově šedý

Jmenovitá velikost	Tloušťka mm	Balení ks	Objednáací číslo	Kč/ks	Objednáací číslo	Kč/ks	Objednáací číslo	Kč/ks
800	0,70	10	1153152	950,-				

PŘÍSLUŠENSTVÍ

Nástavný díl sněhové zábrany, svorky sněhové zábrany
 Spojka pro trubky sněhové zábrany, trubka sněhové zábrany

CLASSIC walzblank

prePATINA blaugrau

prePATINA schiefergrau

Nástavný díl sněhové zábrany, Al, z 1-trubkového na 2-trubkový systém

	Balení ks	Velkobalení ks	Objednáací číslo	Kč/ ks	Objednáací číslo	Kč/ ks	Objednáací číslo	Kč/ ks
	20	100	1399931	96,-				



Svorka sněhové zábrany, Al, pro dvojitou stojatou drážku, nerezové šrouby
 jednotrubkový systém pro trubku 32/2 mm

	Balení ks	Velkobalení ks	Objednáací číslo	Kč/ ks	Objednáací číslo	Kč/ ks	Objednáací číslo	Kč/ ks
	10	500	1399951	111,-				



Svorka sněhové zábrany, Al, pro úhlovou stojatou drážku, nerezové šrouby
 jednotrubkový systém pro trubku 32/2 mm

	Balení ks	Velkobalení ks	Objednáací číslo	Kč/ ks	Objednáací číslo	Kč/ ks	Objednáací číslo	Kč/ ks
	10	100	1399964	369,-				



Svorka sněhové zábrany, Al, pro dvojitou stojatou drážku, nerezové šrouby
 dvoutrubkový systém pro trubku 32/2 mm

	Balení ks	Velkobalení ks	Objednáací číslo	Kč/ ks	Objednáací číslo	Kč/ ks	Objednáací číslo	Kč/ ks
	10	250	1399979	376,-				



Spojka pro trubky sněhové zábrany, Al, pro trubku sněhové zábrany 32/2 mm

	Balení ks	Velkobalení ks	Objednáací číslo	Kč/ ks	Objednáací číslo	Kč/ ks	Objednáací číslo	Kč/ ks
	50	100	1399944	72,-				



Trubka sněhové zábrany, Al, 32/2 mm

	Balení m	Velkobalení m	Objednáací číslo	Kč/ m	Objednáací číslo	Kč/ m	Objednáací číslo	Kč/ m
	6	300	1399945	107,-				



PŘÍSLUŠENSTVÍ

Držák ledu
Svorka pro lávky a stupačky

CLASSIC walzblank

prePATINA blaugrau

prePATINA schiefergrau



Držák ledu, pro dvojitou a úhlovou stojatou drážku, nerezové šrouby

	Balení ks	Velkobalení ks	Objednací číslo	Kč/ ks	Objednací číslo	Kč/ ks	Objednací číslo	Kč/ ks
	50	500	1399983	53,-				



Držák ledu, jednodílný, Al, pro dvojitou a úhlovou stojatou drážku

	Balení ks	Velkobalení ks	Objednací číslo	Kč/ ks	Objednací číslo	Kč/ ks	Objednací číslo	Kč/ ks
	100	500	1399984	65,-				



Al svorka pro stupačky a lávky, dvojitá stojatá drážka, nerezové šrouby

	Sklon střechy	Balení ks	Velkobalení ks	Objednací číslo	Kč/ ks	Objednací číslo	Kč/ ks	Objednací číslo	Kč/ ks
	0 - 40°	10	50	2139995	753,-				

PŘÍSLUŠENSTVÍ

Sněhové zábrany systémy S5

CLASSIC walzblank

prePATINA blaugrau

prePATINA schiefergrau

Svorka sněhové zábrany S5, Al

	Balení ks	Velkobalení ks	Objednáací číslo	Kč/ks	Objednáací číslo	Kč/ks	Objednáací číslo	Kč/ks
	20	400	21399915	361,-				



Lišta sněhové zábrany S5, Al profil s integrovaným pohledovým páskem v uvedeném provedení RHEINZINK

Délka mm	Balení ks	Velkobalení ks	Objednáací číslo	Kč/ks	Objednáací číslo	Kč/ks	Objednáací číslo	Kč/ks
3000	4	100	19399918	1.556,-	19399920	1.556,-	19399924	1.590,-

Upozornění: Lišta sněhového zachytávače včetně spojovacího materiálu Al



Lišta sněhové zábrany S5, Al profil bez pohledového pásku

Délka mm	Balení ks	Velkobalení ks	Objednáací číslo	Kč/ks	Objednáací číslo	Kč/ks	Objednáací číslo	Kč/ks
3000	1	100	21399921	1.047,-				

Upozornění: Lišta sněhového zachytávače včetně spojovacího materiálu Al



Svorka sněhové zábrany S5, Al, pro upevnění lišty S5 na šablonovou krytinu

	Balení ks	Velkobalení ks	Objednáací číslo	Kč/ks	Objednáací číslo	Kč/ks	Objednáací číslo	Kč/ks
	20	200	21399917	70,-				

Držák ledu S5, Al

	Balení ks	Velkobalení ks	Objednáací číslo	Kč/ks	Objednáací číslo	Kč/ks	Objednáací číslo	Kč/ks
	20	400	21399923	93,-				



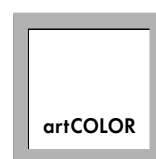
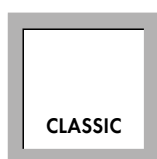

**JEDNA ZNAČKA –
3 PRODUKTOVÉ ŘADY**
Perfektní řešení pro každý požadavek

Snažíme se Vám poskytnout ještě větší prostor pro Vaši tvorbu. Proto Vám nabízáme materiál ve třech různých produktových řadách a v mnoha variantách provedení. Pro každý požadavek najdete perfektní řešení v osvědčené kvalitě RHEINZINK. Všechny výrobky překračují požadavky normy DIN EN 988, a odpovídají tak katalogu kritérií QUALITY ZINC certifikovanému společností TÜV. Dlouhodobě vysoká úroveň výroby je zaručena průběžnými kontrolami a komplexními laboratorními testy. Na této dvojstraně jsme pro Vás shrnuli charakteristické rysy našich tří produktových řad. Na požádání Vám rádi zašleme vzorky materiálu.

RHEINZINK-CLASSIC
Přírodní materiál ve své
původní podobě

RHEINZINK-CLASSIC je nejpůvodnější formou ze všech variant materiálu. Provedení walzblank (leskle válcovaný) se používá už více než 50 let. V závislosti na klimatických podmínkách se na přírodním kovově lesklém povrchu v průběhu času tvoří typická modrošedá patina. Ta je postupem času stále působivější a vytváří zcela osobitý charakter povrchu.

Provedení:
RHEINZINK-CLASSIC® walzblank

RHEINZINK-artCOLOR
Neomezené možnosti tvorby
v rozmanitých barvách

RHEINZINK-artCOLOR je barevná varianta pro střešní krytiny a fasády. Trvanlivá vrstva umožňuje využít širokou škálu barev a nabízí rozmanité možnosti řešení pro architekty, projektanty, řemeslníky a investory. Klasicky elegantní, moderně avantgardní, vysoce kontrastní, nebo tón v tónu. Máte na barvu zvláštní požadavek? To není problém! RHEINZINK-artCOLOR rádi vyrobíme také v barvě podle Vašeho přání.

Provedení:
RHEINZINK-artCOLOR® schwarzgrau (šedočerná)
RHEINZINK-artCOLOR® reinweiß (čistě bílá)
RHEINZINK-artCOLOR® perlgold (perleťově zlatá)
RHEINZINK-artCOLOR® moosgrün (mechově zelená)
RHEINZINK-artCOLOR® nussbraun (ořechově hnědá)
RHEINZINK-artCOLOR® blau (modrá)
RHEINZINK-artCOLOR® ziegelrot (cihlově červená)

prePATINA



prePATINA

SVĚTOVĚ JEDINEČNÝ PŘÍRODNÍ PŘEDZVĚTRALÝ POVRCH

Výhradně RHEINZINK disponuje speciálním výrobním procesem, při kterém již při výrobě materiál získá modrošedý nebo břidlicově šedý vzhled přírodní patiny. My, vynálezci tohoto jedinečného procesu, jsme jej nazvali procesem „předzvětrávání“. Pro lidské oko se působením atmosférických vlivů prakticky nepostřehnutelně tvoří v průběhu času přirozená patina, která produkt spolehlivě chrání. Při výrobě se zcela vyhýbáme umělým vrstvám, lakování nebo fosfátování. Výrobky řady RHEINZINK-prePATINA jsou na celosvětovém zinkovém trhu jediné, které mají přírodní povrch přímo z výroby.

Provedení:

RHEINZINK-prePATINA® blaugrau
(modrošedá)

RHEINZINK-prePATINA® schiefergrau
(břidlicově šedá)

V průběhu přírodního zvětrávání se zcela případné poškrábání povrchu, způsobené při montáži. Tímto jedinečným samoléčivým procesem disponují pouze produkty řady RHEINZINK-prePATINA a řady RHEINZINK-CLASSIC. Jsou šetrné k životnímu prostředí a naprosto bezúdržbové.

100% SAMOLÉČIVÝ

100% BEZ ÚDRŽBY

Platí pouze pro společnost RHEINZINK.

TABULE

Tabule, CLASSIC walzblank a prePATINA blaugrau

Oblast použití:	střechy a fasády
Standardní šířka:	1000 mm*
Standardní tloušťka:	1,00 mm, 0,80 mm, 0,70 mm*
Standardní délka:	3000 mm a 2000 mm*
Balení:	na zapůjčených paletách (zpětný sběr palet zdarma)
Ochranná fólie:	na poptání

Tabule, prePATINA schiefergrau, s fólií

Oblast použití:	střechy a fasády
Standardní šířka:	1000 mm*
Standardní tloušťka:	1,00 mm, 0,80 mm, 0,70 mm*
Standardní délka:	3000 mm a 2000 mm*
Balení:	na zapůjčených paletách (zpětný sběr palet zdarma)
Upozornění:	ochranná PE fólie musí být odstraněna ihned po montáži

Ornamentální plech, CLASSIC walzblank

Tloušťky kovu, rozměry a ceny na poptání
 Upozornění: nespadá pod ÖNORM EN 988

Perforovaný plech, CLASSIC walzblank, prePATINA blaugrau a prePATINA schiefergrau

Průměr děrování:	5,00 mm (přesazený), šířka můstku 2,00 mm*
Volný průřez A_0 :	46%
Standardní rozměry:	1,00 x 1000 x 2000 mm (ca. 3,888 kg/m ² = ca. 7,776 kg/tabule)*
Balení:	na zapůjčených paletách (zpětný sběr palet zdarma)

Tahokv, CLASSIC walzblank

Volný průřez A_0 :	63%
Standardní rozměry:	1,00 x 1000 x 2000 mm (ca. 2,664 kg/m ² = ca. 5,328 kg/tabule)*
Balení:	na zapůjčených paletách (zpětný sběr palet zdarma)

TABULE
OBSAH – TABULE

	Strana
1 Tabule	38
2 Perforovaný plech	38
3 Tahokov	38

PRODUKTOVÁ DOSTUPNOST JEDNOTLIVÝCH POVRCHŮ RHEINZINK

	Tabule	Svitky	Systém odvodnění	Sířešní systémy	Fasádní systémy
RHEINZINK-CLASSIC®	●	●	●	●	●
RHEINZINK-prePATINA®	●	●	●	●	●
RHEINZINK-artCOLOR®	●	●	–	na poptání	na poptání

TABULE

Tabule dle EN 988
Perforovaný plech, tabule
Tahokov, tabule

CLASSIC walzblank

prePATINA blaugrau

prePATINA schiefergrau

Tabule, délka 2 m, ostatní tloušťky a rozměry na poptání

Tloušťka mm	Šířka mm	kg* / Tabule	kg* / Paleta	Objednáací číslo	Kč/ kg	Objednáací číslo	Kč/ kg	Objednáací číslo	Kč/ kg
1,00	1000	14,40	1000	1513012	**	4513012	**	36513012	**
0,80	1000	11,52	1000	1509013	**	4509013	**	36509013	**
0,70	1000	10,08	1000	1507011	**	4507011	**	36507011	**
0,70	1000	10,08	500			4507013	**		

MD tabule, hlubokotažný plech (na ornamentální práce), délka 2 m

Tloušťka mm	Šířka mm	kg* / Tabule	kg* / Paleta	Objednáací číslo	Kč/ kg	Objednáací číslo	Kč/ kg	Objednáací číslo	Kč/ kg
1,00	1000	14,40	1000	5513020	**				
0,80	1000	11,52	1000	5509020	**				
0,65	1000	9,36	1000	5506020	**				

Perforovaný plech, AERO46, délka 2 m, volný průřez A₀ 46%

Tloušťka mm	Šířka mm	kg* / Tabule	Tabule/ Paleta	Objednáací číslo	Kč/ Tabule	Objednáací číslo	Kč/ Tabule	Objednáací číslo	Kč/ Tabule
1,00	1000	7,78	50	1598000	**	4598000	**	35598000	**

Tahokov, AERO63, délka 2 m, volný průřez A₀ 63%

Tloušťka mm	Šířka mm	kg* / Tabule	Tabule/ Paleta	Objednáací číslo	Kč/ Tabule	Objednáací číslo	Kč/ Tabule	Objednáací číslo	Kč/ Tabule
1,00	1000	5,06	50	1598500	**				

Nově v sortimentu.

* Přesnou hmotnost obdržíte u přímých prodejců zvážením produktu.

** Aktuální cena na poptání.

TABULE



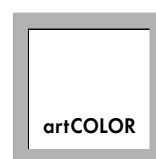
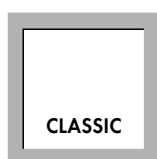

**JEDNA ZNAČKA –
3 PRODUKTOVÉ ŘADY**
Perfektní řešení pro každý požadavek

Snažíme se Vám poskytnout ještě větší prostor pro Vaši tvorbu. Proto Vám nabízáme materiál ve třech různých produktových řadách a v mnoha variantách provedení. Pro každý požadavek najdete perfektní řešení v osvědčené kvalitě RHEINZINK. Všechny výrobky překračují požadavky normy DIN EN 988, a odpovídají tak katalogu kritérií QUALITY ZINC certifikovanému společností TÜV. Dlouhodobě vysoká úroveň výroby je zaručena průběžnými kontrolami a komplexními laboratorními testy. Na této dvojstraně jsme pro Vás shrnuli charakteristické rysy našich tří produktových řad. Na požádání Vám rádi zašleme vzorky materiálu.

RHEINZINK-CLASSIC
Přírodní materiál ve své
původní podobě

RHEINZINK-CLASSIC je nejpůvodnější formou ze všech variant materiálu. Provedení walzblank (leskle válcovaný) se používá už více než 50 let. V závislosti na klimatických podmínkách se na přírodním kovově lesklém povrchu v průběhu času tvoří typická modrošedá patina. Ta je postupem času stále působivější a vytváří zcela osobitý charakter povrchu.

Provedení:
RHEINZINK-CLASSIC® walzblank

RHEINZINK-artCOLOR
Neomezené možnosti tvorby
v rozmanitých barvách

RHEINZINK-artCOLOR je barevná varianta pro střešní krytiny a fasády. Trvanlivá vrstva umožňuje využít širokou škálu barev a nabízí rozmanité možnosti řešení pro architekty, projektanty, řemeslníky a investory. Klasicky elegantní, moderně avantgardní, vysoce kontrastní, nebo tón v tónu. Máte na barvu zvláštní požadavek? To není problém! RHEINZINK-artCOLOR rádi vyrobíme také v barvě podle Vašeho přání.

Provedení:
RHEINZINK-artCOLOR® schwarzgrau (šedočerná)
RHEINZINK-artCOLOR® reinweiß (čistě bílá)
RHEINZINK-artCOLOR® perlgold (perleťově zlatá)
RHEINZINK-artCOLOR® moosgrün (mechově zelená)
RHEINZINK-artCOLOR® nussbraun (ořechově hnědá)
RHEINZINK-artCOLOR® blau (modrá)
RHEINZINK-artCOLOR® ziegelrot (cihlově červená)

prePATINA



prePATINA

SVĚTOVĚ JEDINEČNÝ PŘÍRODNÍ PŘEDZVĚTRALÝ POVRCH

Výhradně RHEINZINK disponuje speciálním výrobním procesem, při kterém již při výrobě materiál získá modrošedý nebo břidlicově šedý vzhled přírodní patiny. My, vynálezci tohoto jedinečného procesu, jsme jej nazvali procesem „předzvětrávání“. Pro lidské oko se působením atmosférických vlivů prakticky nepostřehnutelně tvoří v průběhu času přirozená patina, která produkt spolehlivě chrání. Při výrobě se zcela vyhýbáme umělým vrstvám, lakování nebo fosfátování. Výrobky řady RHEINZINK-prePATINA jsou na celosvětovém zinkovém trhu jediné, které mají přírodní povrch přímo z výroby.

Provedení:

RHEINZINK-prePATINA® blaugrau
(modrošedá)

RHEINZINK-prePATINA® schiefergrau
(břidlicově šedá)

V průběhu přírodního zvětrávání se zcela případné poškrábání povrchu, způsobené při montáži. Tímto jedinečným samoléčivým procesem disponují pouze produkty řady RHEINZINK-prePATINA a řady RHEINZINK-CLASSIC. Jsou šetrné k životnímu prostředí a naprosto bezúdržbové.

100% SAMOLÉČIVÝ

100% BEZ ÚDRŽBY

Platí pouze pro společnost RHEINZINK.



Svitek, CLASSIC walzblank a prePATINA blaugrau

Oblast použití:	střechy a fasády
Standardní šířka:	1000 mm, 670 mm, 570 mm*
Standardní tloušťka:	1,00 mm, 0,80 mm, 0,70 mm*
Standardní váha svitku:	1000 kg, 500 kg, 100 kg*
Vnitřní průměr svitku:	u svitků ≥ 500 kg - 508 mm u svitků < 500 kg - 400 mm
Balení:	na zapůjčených paletách (zpětný sběr palet zdarma) na poptání možné dodat s lepenkou
Ochranná fólie:	na poptání



Svitek, prePATINA schiefergrau, s fólií

Oblast použití:	střechy a fasády
Standardní šířka:	1000 mm, 670 mm, 570 mm*
Standardní tloušťka:	0,80 mm, 0,70 mm*
Standardní váha svitku:	1000 kg, 500 kg, 100 kg*
Vnitřní průměr svitku:	u svitků ≥ 500 kg - 508 mm u svitků < 500 kg - 400 mm
Balení:	na zapůjčených paletách (zpětný sběr palet zdarma) na poptání možné dodat s lepenkou
Upozornění:	ochranná PE fólie musí být odstraněna ihned po montáži

SVITKY

OBSAH – SVITKY

		Strana
Šírky		
1	1000 mm	44
2	800 mm*	44
3	670 mm	44
4	570 mm	45
5	500 mm*	45
6 Svitek perforovaného plechu		45

* Dodací lhůta na poptání

PRODUKTOVÁ DOSTUPNOST JEDNOTLIVÝCH POVRCHŮ RHEINZINK

	Tabule	Svitky	Systém odvodnění	Střešní systémy	Fasádní systémy
RHEINZINK-CLASSIC®	●	●	●	●	●
RHEINZINK-prePATINA®	●	●	●	●	●
RHEINZINK-artCOLOR®	●	●	–	na poptání	na poptání

SVITKY

Svítky dle EN 988

CLASSIC walzblank

prePATINA blaugrau

prePATINA schiefergrau

Svítek, šířka 1000 mm

Tloušťka mm	kg* / Svítek	kg* / Paleta	kg/ m	Objednáací číslo	Kč/ kg	Objednáací číslo	Kč/ kg	Objednáací číslo	Kč/ kg
1,00	1000	1000	~7,20	1670009	**	4670009	**		
1,00	500	500	~7,20	1670061	**	4670061	**		
1,00	100	400	~7,20	1670073	**	4670073	**		
0,80	1000	1000	~5,76	1650011	**	4650011	**	36650034	**
0,80	500	500	~5,76	1650017	**	4650017	**	36650163	**
0,80	100	400	~5,76	1650024	**	4650024	**	36650024	**
0,70	1000	1000	~5,04	1640011	**	4640011	**	36640067	**
0,70	500	500	~5,04	1640017	**	4640017	**	36640059	**
0,70	100	400	~5,04	1640064	**	4640064	**	36640064	**

Svítek, šířka 800 mm

Tloušťka mm	kg* / Svítek	kg* / Paleta	kg/ m	Objednáací číslo	Kč/ kg	Objednáací číslo	Kč/ kg	Objednáací číslo	Kč/ kg
0,80	1000	1000	~4,61	1658001	**	4658001	**	36658013	**
0,80	500	500	~4,61	1658006	**	4658006	**	36658044	**
0,80	100	400	~4,61	1658038	**	4658038	**	36658038	**
0,70	1000	1000	~4,03	1648001	**	4648001	**	36648028	**
0,70	500	500	~4,03	1648007	**	4648007	**	36648048	**
0,70	100	400	~4,03	1648012	**	4648012	**	36648012	**

Svítek, šířka 670 mm

Tloušťka mm	kg* / Svítek	kg* / Paleta	kg/ m	Objednáací číslo	Kč/ kg	Objednáací číslo	Kč/ kg	Objednáací číslo	Kč/ kg
0,80	1000	1000	~3,86	1656705	**	4656705	**		
0,80	500	500	~3,86	1656706	**	4656706	**		
0,80	100	400	~3,86	1656743	**	4656743	**		
0,70	1000	1000	~3,38	1646701	**	4646701	**	36646769	**
0,70	500	500	~3,38	1646707	**	4646707	**	36646697	**
0,70	100	400	~3,38	1646745	**	4646745	**	36646745	**

* Přesnou hmotnost obdržíte u přímých prodejců zvážení produktu.

** Aktuální cena na poptání.

SVITKY

Svitky dle EN 988
Perforovaný plech, svitek

CLASSIC walzblank

prePATINA blaugrau

prePATINA schiefergrau

Svitek, šířka 570 mm

Tloušťka mm	kg* / Svitek	kg* / Paleta	kg/m	Objednací číslo	Kč/kg	Objednací číslo	Kč/kg	Objednací číslo	Kč/kg
0,80	1000	1000	~3,28	1655703	**	4655703	**	36655744	**
0,80	500	500	~3,28	1655713	**	4655713	**	36655743	**
0,80	100	800	~3,28					36655716	**
0,70	1000	1000	~2,87	1645704	**	4645704	**	36645710	**
0,70	500	500	~2,87	1645719	**	4645719	**	36645754	**
0,70	100	400	~2,87	1645728	**	4645728	**	36645728	**



Svitek, šířka 500 mm

Tloušťka mm	kg* / Svitek	kg* / Paleta	kg/m	Objednací číslo	Kč/kg	Objednací číslo	Kč/kg	Objednací číslo	Kč/kg
0,70	1000	1000	~2,52	1645001	**	4645001	**	36645101	**
0,70	500	500	~2,52	1645007	**	4645007	**	36645058	**
0,70	100	400	~2,52	1645033	**	4645033	**	36645033	**

Perforovaný plech, AERO46, šířka 1000 mm, role á 20 bm, volný průřez A₀ 46%

Tloušťka mm	bm/role			Objednací číslo	Kč/m	Objednací číslo	Kč/m	Objednací číslo	Kč/m
0,70	20			1699004	**				

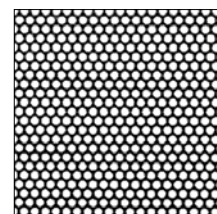

* Přesnou hmotnost obdržíte u přímých prodejců zvážením produktu.

** Aktuální cena na poptání.

ŠABLONOVÉ SYSTÉMY

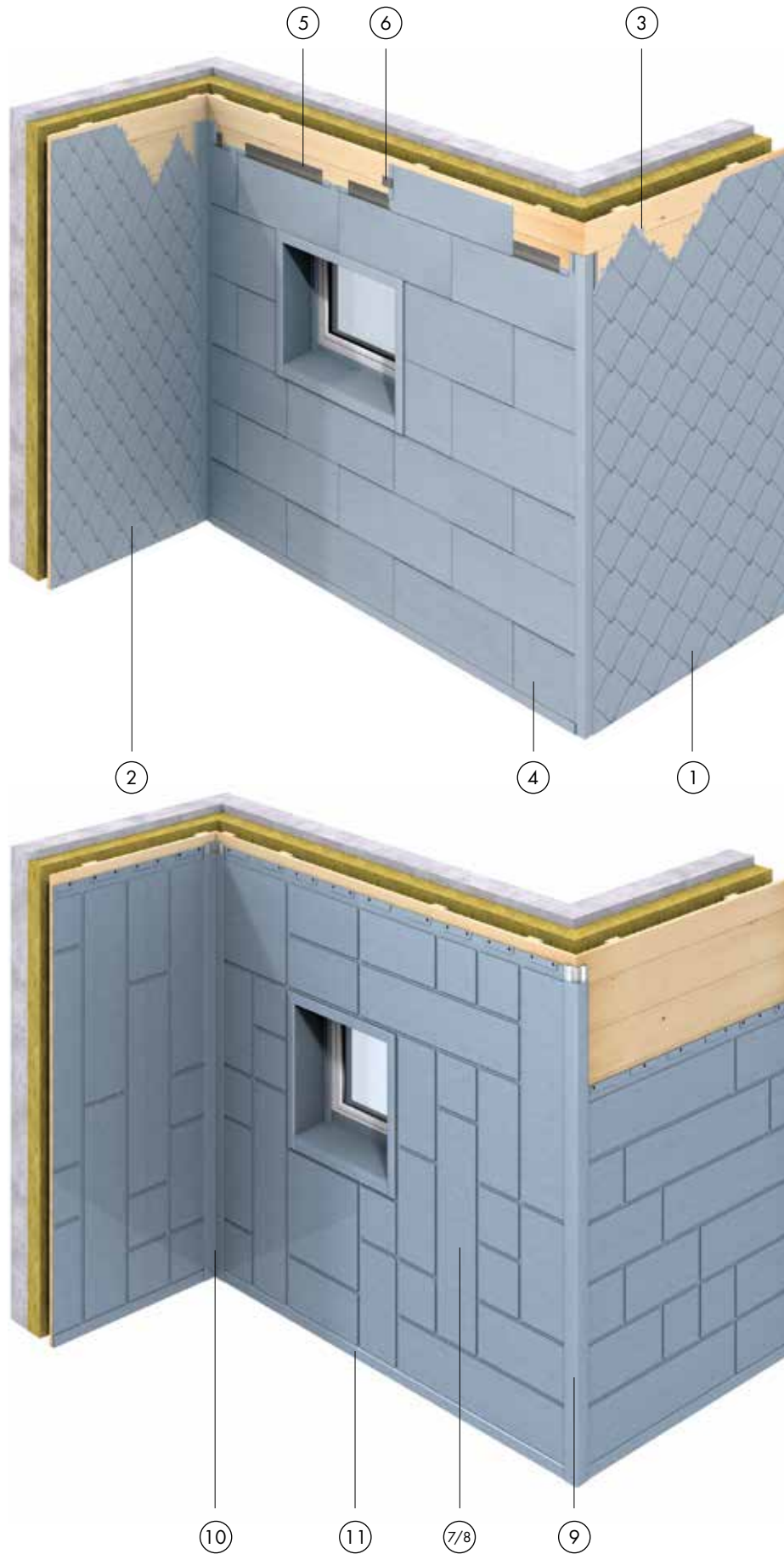

ŠABLONOVÉ SYSTÉMY
OBSAH – ŠABLONOVÉ SYSTÉMY

	Strana
1 Čtvercové šablony	48
2 Kosočtvercové šablony	48
3 Příponky	48
4 Velkoformátové šablony	49
5 Lištové příponky	49
6 Příponky	49
ART-Line	
7 Spodní krycí díl	50
8 Vrchní krycí díl	50
9 Profil vnějšího rohu	50
10 Profil vnitřního rohu	50
11 Soklový profil	51
12 Stykový plech soklového profilu	51
13 Profil ostění	51
14 Upevňovací vrut	51

ŠABLONOVÉ SYSTÉMY

Čtvercová šablona
Kosočtvercová šablona
Příponka

CLASSIC walzblank

prePATINA blaugrau

prePATINA schiefergrau

Čtvercová šablona, tloušťka 0,70 mm, včetně 2 příponek na šablonu

Jmenovitá velikost	Rozměr	Kus/m ²	Balení ks	Objednací číslo	Kč/ks	Objednací číslo	Kč/ks	Objednací číslo	Kč/ks
400	350x350	10,00	20	1156037	**	4156037	**	36156037	**

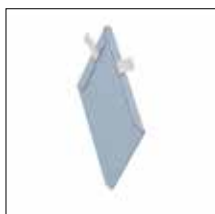
 Minimální odběr: 25 m², menší množství, jiné rozměry a ochranná fólie na poptání

Kosočtvercová šablona tloušťka 0,70 mm, včetně 2 příponek na šablonu

Jmenovitá velikost	Rozměr	Kus/m ²	Balení ks	Objednací číslo	Kč/ks	Objednací číslo	Kč/ks	Objednací číslo	Kč/ks
250	225x386	28,00	50	1156018	**	4156018	**		

 Minimální odběr: 25 m², menší množství, jiné rozměry a ochranná fólie na poptání

Příponka, RHEINZINK-prePATINA walzblank, pro šablony a profily

			Balení ks	Objednací číslo	Kč/ks	Objednací číslo	Kč/ks	Objednací číslo	Kč/ks
			500	1156061	**				

Upozornění: Počet příponek dle potřeb statiky

ŠABLONOVÉ SYSTÉMY

Velkoformátová šablona
Lištová příponka
Příponka

CLASSIC walzblank	prePATINA blaugrau	prePATINA schiefergrau
-------------------	--------------------	------------------------

Velkoformátová šablona, střešní, s fólií, dodatečně příponky podle potřeb statiky

Rozměr výška x šířka	Tloušťka mm	Kus/ m ²	Balení	Objednací číslo	Kč/ m ²	Objednací číslo	Kč/ m ²	Objednací číslo	Kč/ m ²
600x1200	0,70	1,39	na zakázku	7156168	**	6156168	**	36156168	**
500x1000	0,70	2,00	na zakázku	7156169	**	6156169	**	36156169	**
400x800	0,70	3,13	na zakázku	7156170	**	6156170	**	36156170	**
333x600	0,70	5,01	na zakázku	7156171	**	6156171	**	36156171	**



Velkoformátová šablona, fasádní, s fólií, dodatečně příponky podle potřeb statiky

Rozměr výška x šířka	Tloušťka mm	Kus/ m ²	Balení	Objednací číslo	Kč/ m ²	Objednací číslo	Kč/ m ²	Objednací číslo	Kč/ m ²
600x1200	0,80	1,39	na zakázku	7156164	**	6156164	**	36156164	**
500x1000	0,80	2,00	na zakázku	7156165	**	6156165	**	36156165	**
400x800	0,80	3,13	na zakázku	7156166	**	6156166	**	36156166	**
333x600	0,80	5,01	na zakázku	7156167	**	6156167	**	36156167	**



Všeobecné pokyny pro velkoformátové šablony

Minimální odběr: 25 m², menší množství a jiné rozměry na poptání
Upozornění: Nutno dávat pozor na směr pokládky a uvést v objednávce!
Možný směr pokládky zprava doleva nebo zleva doprava!

Lištová příponka, RHEINZINK-prePATINA schiefergrau, 600 mm

Balení ks	Objednací číslo	Kč/ ks	Objednací číslo	Kč/ ks	Objednací číslo	Kč/ ks
1					35156060	**

Upozornění: Počet příponek dle potřeb statiky

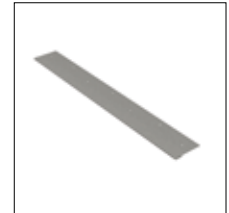

Příponka, RHEINZINK-prePATINA schiefergrau, 50 mm

Balení ks	Objednací číslo	Kč/ ks	Objednací číslo	Kč/ ks	Objednací číslo	Kč/ ks
1					35156059	**

Upozornění: Počet příponek dle potřeb statiky



Šablonové systémy

ŠABLONOVÉ SYSTÉMY

 ART-Line spodní krycí díl, vrchní krycí díl
 Vnější rohový profil, vnitřní rohový profil

CLASSIC walzblank

prePATINA blaugrau

prePATINA schiefergrau

ART-Line - spodní krycí díl

Rozměr výška x šířka	Tloušťka mm	Balení	Objednáací číslo	Kč/ ks	Objednáací číslo	Kč/ ks	Objednáací číslo	Kč/ ks
1000x250	0,70	na zakázku			6155950	**		
500x500	0,70	na zakázku			6155961	**		
500x250	0,70	na zakázku			6155951	**		
250x1000	0,70	na zakázku			6155941	**		
250x500	0,70	na zakázku			6155940	**		
250x250	0,70	na zakázku			6155960	**		

ART-Line - vrchní krycí díl

Rozměr výška x šířka	Tloušťka mm	Balení	Objednáací číslo	Kč/ ks	Objednáací číslo	Kč/ ks	Objednáací číslo	Kč/ ks
1000x250	0,70	na zakázku			6155921	**		
500x500	0,70	na zakázku			6155931	**		
500x250	0,70	na zakázku			6155920	**		
250x1000	0,70	na zakázku			6155911	**		
250x500	0,70	na zakázku			6155910	**		
250x250	0,70	na zakázku			6155930	**		

ART-Line - profil vnějšího rohu

Délka m	Tloušťka mm	Balení	Objednáací číslo	Kč/ m	Objednáací číslo	Kč/ m	Objednáací číslo	Kč/ m
2,00	0,70	na zakázku			6155975	**		

ART-Line - profil vnitřního rohu

Délka m	Tloušťka mm	Balení	Objednáací číslo	Kč/ m	Objednáací číslo	Kč/ m	Objednáací číslo	Kč/ m
2,00	0,70	na zakázku			6155980	**		

ŠABLONOVÉ SYSTÉMY

ART-Line - soklový profil, stykový plech soklového profilu
Profil ostění, upevňovací vrut

CLASSIC walzblank

prePATINA blaugrau

prePATINA schiefergrau

ART-Line - soklový profil

Délka m	Tloušťka mm	Balení	Objednáací číslo	Kč/ m	Objednáací číslo	Kč/ m	Objednáací číslo	Kč/ m
1,98	0,70	na zakázku			6155970	**		



ART-Line - stykový plech soklového profilu

Tloušťka mm	Balení	Objednáací číslo	Kč/ ks	Objednáací číslo	Kč/ ks	Objednáací číslo	Kč/ ks
0,70	na zakázku			6155990	**		



ART-Line - profil ostění

Délka m	Tloušťka mm	Balení	Objednáací číslo	Kč/ m	Objednáací číslo	Kč/ m	Objednáací číslo	Kč/ m
2,00	0,70	na zakázku			6155988	**		



ART-Line - upevňovací vrut

Balení ks	Objednáací číslo	Kč/ bal.	Objednáací číslo	Kč/ bal.	Objednáací číslo	Kč/ bal.
500	14155995	**				

včetně bitu

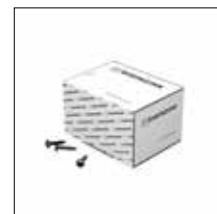

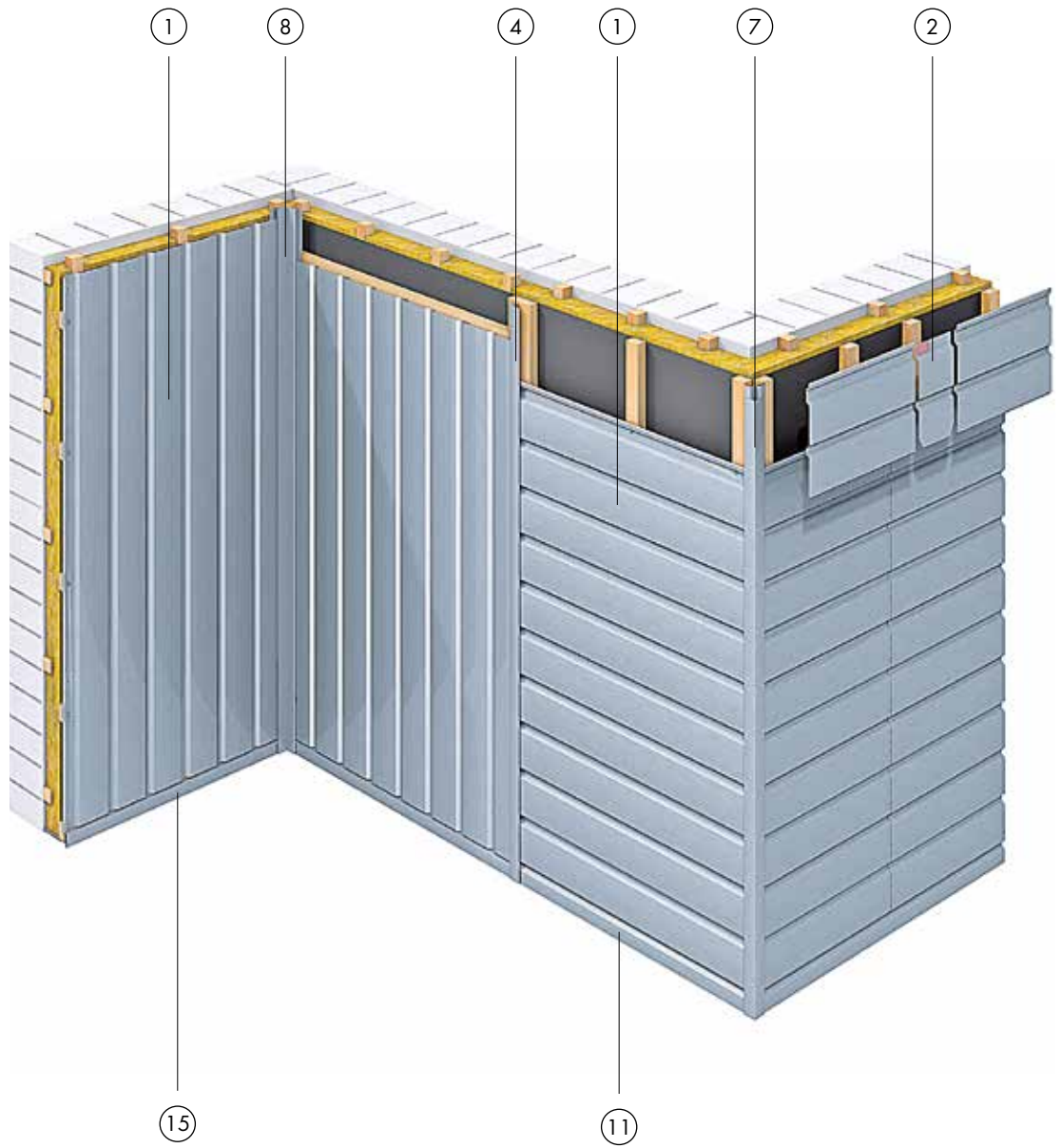

OBSAH – SP-LINE

	Strana
1 Základní profil	54
2 Stykový plech pro základní profil, vodorovně	54
3 Stykový plech pro základní profil, svisle	54
4 Dělicí profil	54
5 Zásuvný profil	54
6 Profil ostění	55
7 Profil vnějšího rohu	55
8 Profil vnitřního rohu	55
9 Uzavírací profil	55
10 Zásuvná kapsa	55
11 Soklový profil, vodorovně	56
12 Stykový plech soklového profilu, vodorovně	56
13 Profil nadpraží, vodorovně	56
14 Stykový plech pro profil nadpraží, vodorovně	56
15 Soklový profil/profil nadpraží, svisle	56
16 Stykový plech soklového profilu/profilu nadpraží, svisle	56
17 Římsový profil	57
18 Stykový plech římsového profilu	57
19 Zakládací profil na štitu, svisle	57
20 Zakládací profil, svisle	57
21 Ukončovací profil, svisle	57

SP-Line

 Základní profil, stykový plech pro základní profil
 Dělicí profil, zásuvný profil

CLASSIC walzblank

prePATINA blaugrau

prePATINA schiefergrau

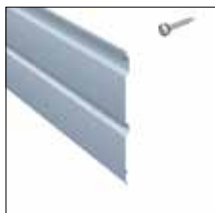
Základní profil, délka 3 m

Délka m	Tloušťka mm	m/ karton	Objednáací číslo	Kč/ m	Objednáací číslo	Kč/ m	Objednáací číslo	Kč/ m
3,00	0,70	9			4136401	**		

včetně kotvicích prvků s utahovacím nástavcem

Upozornění:

 stavební šířka: 3,50 mm
 plocha pokrytí: 1,05 m²

Stykový plech pro základní profil, vodorovně

Tloušťka mm	Balení	Objednáací číslo	Kč/ ks	Objednáací číslo	Kč/ ks	Objednáací číslo	Kč/ ks
0,70	na zakázku			4136460	**		

Stykový plech pro základní profil, svisle

Tloušťka mm	Balení	Objednáací číslo	Kč/ ks	Objednáací číslo	Kč/ ks	Objednáací číslo	Kč/ ks
0,70	na zakázku			4136461	**		

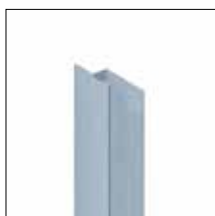
Dělicí profil včetně napojení

Délka m	Tloušťka mm	Balení	Objednáací číslo	Kč/ m	Objednáací číslo	Kč/ m	Objednáací číslo	Kč/ m
3,00	0,70	na zakázku			4136446	**		

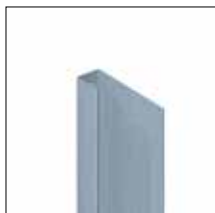
Zásuvný profil

Délka m	Tloušťka mm	Balení	Objednáací číslo	Kč/ m	Objednáací číslo	Kč/ m	Objednáací číslo	Kč/ m
3,00	0,70	na zakázku			4136415	**		

SP-Line

Profil ostění, profil vnějšího rohu
 Profil vnitřního rohu, uzavírací profil
 Zásuvná kapsa

CLASSIC walzblank

prePATINA blaugrau

prePATINA schiefergrau

Profil ostění

Délka m	Tloušťka mm	Balení	Objednáací číslo	Kč/ m	Objednáací číslo	Kč/ m	Objednáací číslo	Kč/ m
3,00	0,70	na zakázku			4136456	**		

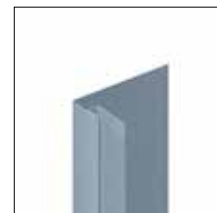
Profil vnějšího rohu včetně napojení

Délka m	Tloušťka mm	Balení	Objednáací číslo	Kč/ m	Objednáací číslo	Kč/ m	Objednáací číslo	Kč/ m
3,00	0,70	na zakázku			4136441	**		

Profil vnitřního rohu včetně napojení

Délka m	Tloušťka mm	Balení	Objednáací číslo	Kč/ m	Objednáací číslo	Kč/ m	Objednáací číslo	Kč/ m
3,00	0,70	na zakázku			4136451	**		

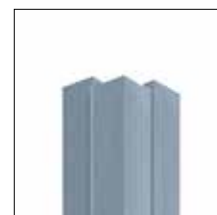
Uzavírací profil, část děrována

Délka m	Tloušťka mm	Balení	Objednáací číslo	Kč/ m	Objednáací číslo	Kč/ m	Objednáací číslo	Kč/ m
3,00	0,70	na zakázku			4136417	**		

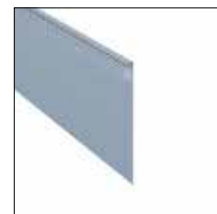
Zásuvná kapsa

Délka m	Tloušťka mm	Balení	Objednáací číslo	Kč/ m	Objednáací číslo	Kč/ m	Objednáací číslo	Kč/ m
3,00	0,70	na zakázku			4136418	**		

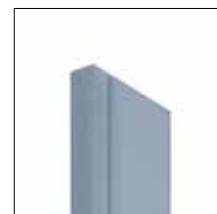

SP-Line

Soklový profil, stykový plech soklového profilu
 Profil nadpraží, stykový plech pro profil nadpraží
 Soklový profil / profil nadpraží, stykový plech soklového profilu / profilu nadpraží

CLASSIC walzblank

prePATINA blaugrau

prePATINA schiefergrau

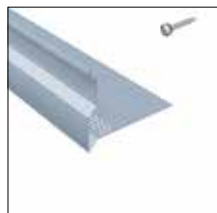
Soklový profil, vodorovně

Délka m	Tloušťka mm	Balení	Objednáací číslo	Kč/ m	Objednáací číslo	Kč/ m	Objednáací číslo	Kč/ m
3,00	0,70	na zakázku			4136411	**		

včetně kotvicích prvků s utahovacím nástavcem

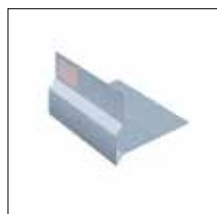
Stykový plech soklového profilu, vodorovně

Tloušťka mm	Balení	Objednáací číslo	Kč/ ks	Objednáací číslo	Kč/ ks	Objednáací číslo	Kč/ ks
0,70	na zakázku			4136463	**		

Profil nadpraží, vodorovně

Délka m	Tloušťka mm	Balení	Objednáací číslo	Kč/ m	Objednáací číslo	Kč/ m	Objednáací číslo	Kč/ m
3,00	0,70	na zakázku			4136420	**		

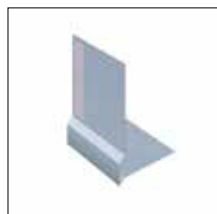
Stykový plech pro profil nadpraží, vodorovně

Tloušťka mm	Balení	Objednáací číslo	Kč/ ks	Objednáací číslo	Kč/ ks	Objednáací číslo	Kč/ ks
0,70	na zakázku			4136464	**		

Soklový profil / profil nadpraží, svisle

Délka m	Tloušťka mm	Balení	Objednáací číslo	Kč/ m	Objednáací číslo	Kč/ m	Objednáací číslo	Kč/ m
3,00	0,70	na zakázku			4136425	**		

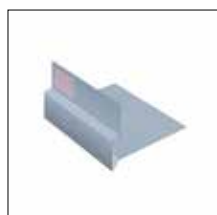
Stykový plech soklového profilu / profilu nadpraží, svisle

Tloušťka mm	Balení	Objednáací číslo	Kč/ ks	Objednáací číslo	Kč/ ks	Objednáací číslo	Kč/ ks
0,70	na zakázku			4136462	**		

SP-Line

Římsový profil, stykový plech římsového profilu
Zakládací profil na štítu, zakládací profil
Ukončovací profil

CLASSIC walzblank

prePATINA blaugrau

prePATINA schiefergrau

Římsový profil

Délka m	Tloušťka mm	Balení	Objednáací číslo	Kč/ m	Objednáací číslo	Kč/ m	Objednáací číslo	Kč/ m
3,00	0,70	na zakázku			4136416	**		

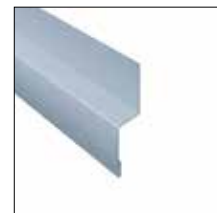

Stykový plech římsového profilu

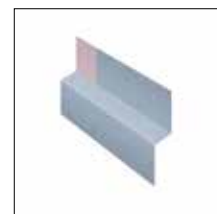
Tloušťka mm	Balení	Objednáací číslo	Kč/ ks	Objednáací číslo	Kč/ ks	Objednáací číslo	Kč/ ks
0,70	na zakázku			4136465	**		

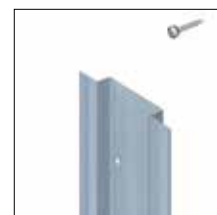

Zakládací profil na štítu, svise

Délka m	Tloušťka mm	Balení	Objednáací číslo	Kč/ m	Objednáací číslo	Kč/ m	Objednáací číslo	Kč/ m
3,00	0,70	na zakázku			4136406	**		

včetně kotvicích prvků s utahovacím nástavcem

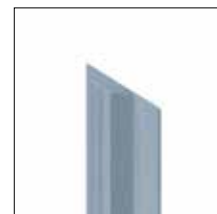

Zakládací profil, svise

Délka m	Tloušťka mm	Balení	Objednáací číslo	Kč/ m	Objednáací číslo	Kč/ m	Objednáací číslo	Kč/ m
3,00	0,70	na zakázku			4136430	**		

Ukončovací profil, svise

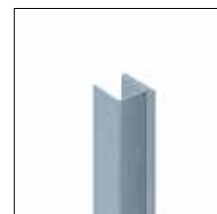
Délka m	Tloušťka mm	Balení	Objednáací číslo	Kč/ m	Objednáací číslo	Kč/ m	Objednáací číslo	Kč/ m
3,00	0,70	na zakázku			4136435	**		

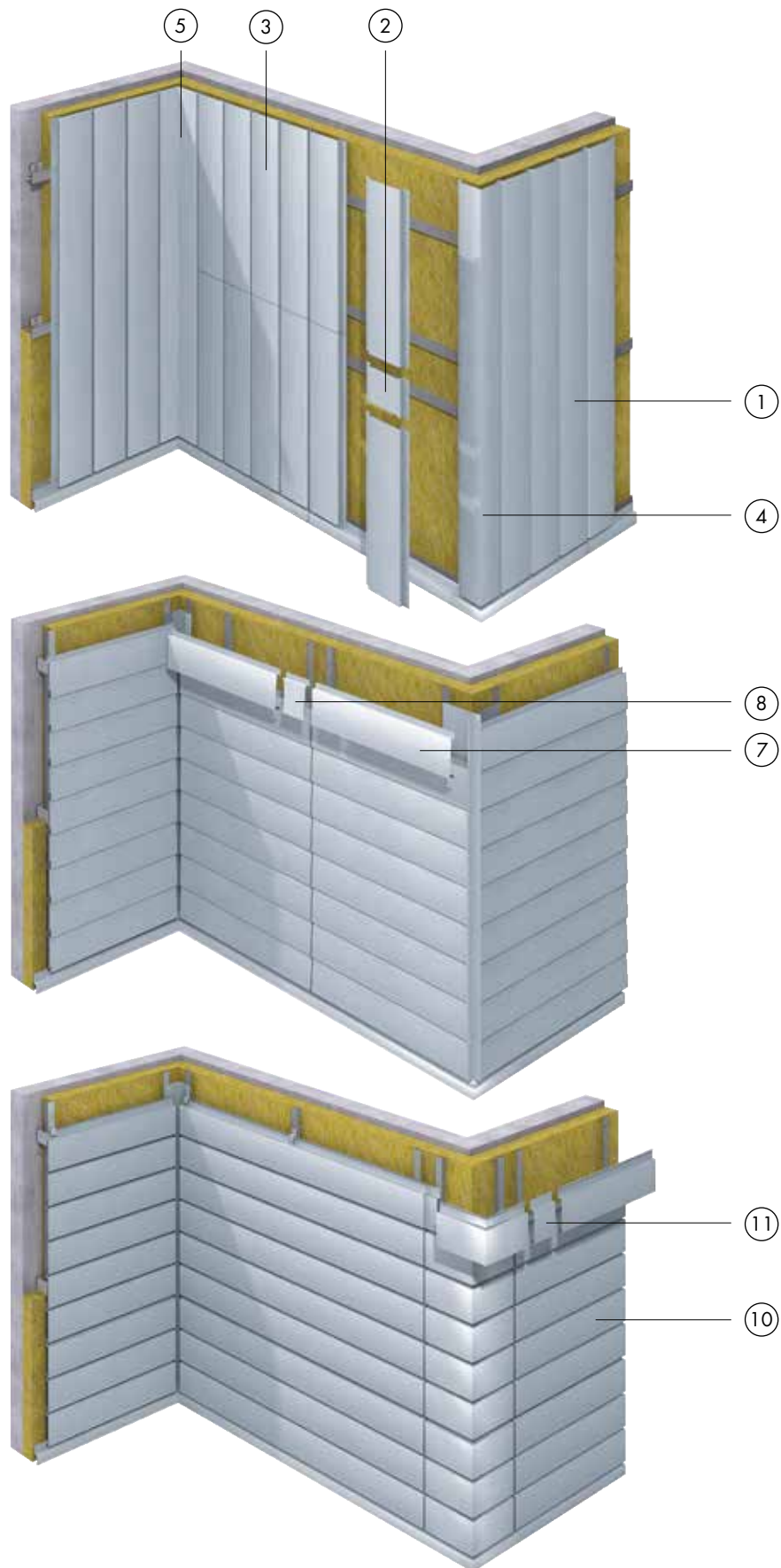



SYSTÉMY FASÁDNÍCH PANELŮ
OBSAH – SYSTÉMY FASÁDNÍCH PANELŮ

	Strana
1 Drážkový panel SF 25	60
2 Stykový plech SF 25	60
3 Přejížděcí panely SF 25	60
4 Přejížděcí panely SF 25 - vnější rohy	61
5 Přejížděcí panely SF 25 - vnitřní rohy	61
6 Příplatky	62
7 Přesazený panel ST 40	63
8 Stykový plech ST 40	63
9 Příplatky	63
10 Horizontální panel H 25	64
11 Stykový plech H 25	64
12 Upevňovací lišta	64
13 Příplatky	65
14 Kazeta	66
15 Upevňovací lišta	66

SYSTÉMY FASÁDNÍCH PANELŮ

Drážkový panel SF 25
 Stykový plech SF 25
 Přechodové panely SF 25

CLASSIC walzblank

prePATINA blaugrau

prePATINA schiefergrau

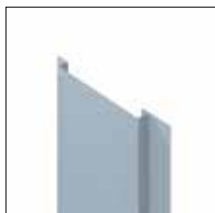

Drážkový panel SF 25, s fólií, drážka/pero, délka 4 m nebo 3 m, mezera 0-30 mm

Staveb. šířka mm	Tloušťka mm	Balení	Objednací číslo	Kč/m	Objednací číslo	Kč/m	Objednací číslo	Kč/m
291-333	1,00	na zakázku			6136201	**	36136201	**
241-290	1,00	na zakázku			6136202	**	36136202	**
200-240	1,00	na zakázku			6136203	**	36136203	**

Upozornění:

stavební šířka = pohledová plocha + mezera

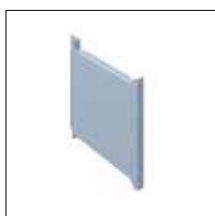
rozvinutá šířka = stavební šířka + 110 mm

Stykový plech SF 25, s fólií

Staveb. šířka mm	Tloušťka mm	Balení	Objednací číslo	Kč/ks	Objednací číslo	Kč/ks	Objednací číslo	Kč/ks
291-333	1,00	na zakázku			6156063	**	36156063	**
241-290	1,00	na zakázku			6156064	**	36156064	**
200-240	1,00	na zakázku			6156065	**	36156065	**

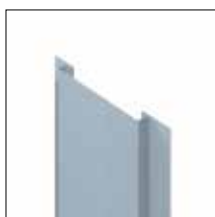

Přechodový panel SF 25, s fólií, drážka/drážka, délka 4 m nebo 3 m

Staveb. šířka mm	Tloušťka mm	Balení	Objednací číslo	Kč/m	Objednací číslo	Kč/m	Objednací číslo	Kč/m
291-333	1,00	na zakázku			6136207	**	36136207	**
241-290	1,00	na zakázku			6136208	**	36136208	**
200-240	1,00	na zakázku			6136209	**	36136209	**

Upozornění:

stavební šířka = pohledová plocha

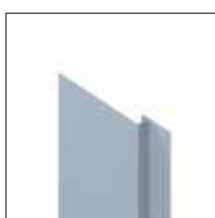
rozvinutá šířka = pohledová plocha + 160 mm

Přechodový panel SF 25, s fólií, drážka jednostranná, délka 4 m nebo 3 m

Staveb. šířka mm	Tloušťka mm	Balení	Objednací číslo	Kč/m	Objednací číslo	Kč/m	Objednací číslo	Kč/m
291-333	1,00	na zakázku			6136211	**	36136211	**
241-290	1,00	na zakázku			6136212	**	36136212	**
200-240	1,00	na zakázku			6136213	**	36136213	**

Upozornění:

stavební šířka = pohledová plocha

rozvinutá šířka = pohledová plocha + 80 mm

SYSTÉMY FASÁDNÍCH PANELŮ

Rohové panely SF 25 - vnější rohy
Rohové panely SF 25 - vnitřní rohy

CLASSIC walzblank

prePATINA blaugrau

prePATINA schiefergrau

Rohový panel SF 25 - vnější roh, s fólií, drážka/pero, délka 4 m nebo 3 m, mezera 0-30 mm

Pohl. plocha mm	Tloušťka mm	Balení	Objednací číslo	Kč/m	Objednací číslo	Kč/m	Objednací číslo	Kč/m
301-400	1,00	na zakázku			6136321	**	36136321	**
201-300	1,00	na zakázku			6136320	**	36136320	**
120-200	1,00	na zakázku			6136229	**	36136229	**

Upozornění:

pohledová plocha = 120 - 400 mm (na každé straně 60 - 200 mm)

celková šířka = pohledová plocha + mezera

rozvinutá šířka = celková šířka + 110 mm

V objednávce je nutno uvést údaj drážka nebo pero, levé nebo pravé

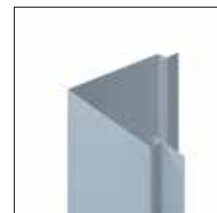

Rohový panel SF 25 - vnější roh, s fólií, drážka/drážka, délka 4 m nebo 3 m

Pohl. plocha mm	Tloušťka mm	Balení	Objednací číslo	Kč/m	Objednací číslo	Kč/m	Objednací číslo	Kč/m
261-400	1,00	na zakázku			6136243	**	36136243	**
120-260	1,00	na zakázku			6136244	**	36136244	**

Upozornění:

pohledová plocha = 120 - 400 mm (na každé straně 60 - 200 mm)

celková šířka = pohledová plocha

rozvinutá šířka = celková šířka + 160 mm

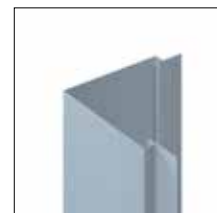

Rohový panel SF 25 - vnitřní roh, s fólií, drážka/pero, délka 4 m nebo 3 m, mezera 0-30 mm

Pohl. plocha mm	Tloušťka mm	Balení	Objednací číslo	Kč/m	Objednací číslo	Kč/m	Objednací číslo	Kč/m
301-400	1,00	na zakázku			6136323	**	36136323	**
201-300	1,00	na zakázku			6136322	**	36136322	**
120-200	1,00	na zakázku			6136250	**	36136250	**

Upozornění:

pohledová plocha = 120 - 400 mm (na každé straně 60 - 200 mm)

celková šířka = pohledová plocha + mezera

rozvinutá šířka = celková šířka + 110 mm

V objednávce je nutno uvést údaj drážka nebo pero, levé nebo pravé

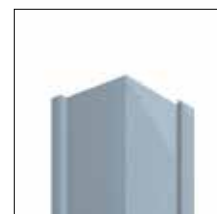

Rohový panel SF 25 - vnitřní roh, s fólií, drážka/drážka, délka 4 m nebo 3 m

Pohl. plocha mm	Tloušťka mm	Balení	Objednací číslo	Kč/m	Objednací číslo	Kč/m	Objednací číslo	Kč/m
261-400	1,00	na zakázku			6136264	**	36136264	**
120-260	1,00	na zakázku			6136265	**	36136265	**

Upozornění:

pohledová plocha = 120 - 400 mm (na každé straně 60 - 200 mm)

celková šířka = pohledová plocha

rozvinutá šířka = celková šířka + 160 mm

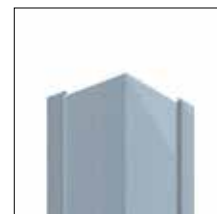

SYSTÉMY FASÁDNÍCH PANELŮ
Příplatky

CLASSIC walzblank

prePATINA blaugrau

prePATINA schiefergrau

Příplatek za nestandardní délku

Objednáací číslo	Kč/m	Objednáací číslo	Kč/m	Objednáací číslo	Kč/m
9901011	**				

Příplatek za ukončení

Objednáací číslo	Kč/ks	Objednáací číslo	Kč/ks	Objednáací číslo	Kč/ks
9901010	**				

Příplatek za nástřih pro rohový profil

Objednáací číslo	Kč/ks	Objednáací číslo	Kč/ks	Objednáací číslo	Kč/ks
9901009	**				

Všeobecná upozornění k drážkovému panelu

Standardní délky:	3,00 a 4,00 m
Fixní délky:	0,25 do 4,00 m
Stavební šířky (pohledová plocha + mezera):	200 do 333 mm
Mezera:	0 do 30 mm

Pokládka:	vertikální: zleva doprava / nebo / zprava doleva horizontální: seshora dolů diagonální: seshora dolů
-----------	--

Vrácení zboží specifických rozměrů vyloučeno.

Zakončení jsou možná pouze u pravouhlých výsečí panelů.

Možné zakončení panelů od 13 mm a 22 mm.

SYSTÉMY FASÁDNÍCH PANELŮ

Přesazený panel ST 40
Stykový plech ST 40
Příplatky

CLASSIC walzblank

prePATINA blaugrau

prePATINA schiefergrau

Přesazený panel ST 40, s fólií, délka 4 m nebo 3 m

Staveb. šířka mm	Tloušťka mm	Balení	Objednací číslo	Kč/m	Objednací číslo	Kč/m	Objednací číslo	Kč/m
266-333	1,20	na zakázku			6136277	**	36136277	**
216-265	1,20	na zakázku			6136278	**	36136278	**
200-215	1,20	na zakázku			6136279	**	36136279	**
266-333	1,00	na zakázku			6136283	**	36136283	**
216-265	1,00	na zakázku			6136284	**	36136284	**
200-215	1,00	na zakázku			6136285	**	36136285	**



Upozornění:

stavební šířka = pohledová plocha - cca. 10 mm
rozvinutá šířka = stavební šířka + 130 mm

Stykový plech ST 40, s fólií

Staveb. šířka mm	Tloušťka mm	Balení	Objednací číslo	Kč/ks	Objednací číslo	Kč/ks	Objednací číslo	Kč/ks
266-333	1,00	na zakázku			6156070	**	36156070	**
216-265	1,00	na zakázku			6156071	**	36156071	**
200-215	1,00	na zakázku			6156072	**	36156072	**

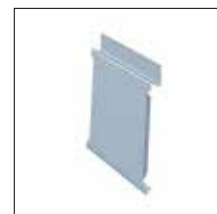

Příplatek za nestandardní délku

Objednací číslo	Kč/m	Objednací číslo	Kč/m	Objednací číslo	Kč/m
9901011	**				

Příplatek za ukončení

Objednací číslo	Kč/ks	Objednací číslo	Kč/ks	Objednací číslo	Kč/ks
9901010	**				

Všeobecná upozornění pro přesazené panely

Standardní délky: 3,00 a 4,00 m
Nestandardní délky: 0,40 do 4,00 m
Stavební šířky (pohledová plocha - cca. 9 mm): 200 do 333 mm

Pokládka: horizontální: zespoda nahoru

Vrácení zboží specifických rozměrů vyloučeno.

Možné zakončení panelů od 40 mm.

Nově v sortimentu:

Dodací lhůta na poptání

** Aktuální cena na poptání

SYSTÉMY FASÁDNÍCH PANELŮ

Horizontální panel H 25
 Stykový plech H 25
 Upevňovací lišta

CLASSIC walzblank

prePATINA blaugrau

prePATINA schiefergrau

Horizontální panel H 25, s fólií, délka 4 m nebo 3 m

Staveb. šířka mm	Tloušťka mm	Balení	Objednací číslo	Kč/m	Objednací číslo	Kč/m	Objednací číslo	Kč/m
294-333	1,20	na zakázku			6136295	**	36136295	**
244-293	1,20	na zakázku			6136296	**	36136296	**
200-243	1,20	na zakázku			6136297	**	36136297	**
294-333	1,00	na zakázku			6136300	**	36136300	**
244-293	1,00	na zakázku			6136301	**	36136301	**
200-243	1,00	na zakázku			6136302	**	36136302	**

Upozornění:

stavební šířka = pohledová plocha + mezera (20 mm)

rozvinutá šířka: tloušťka 1,20 mm = stavební šířka + 105 mm

tloušťka 1,00 mm = stavební šířka + 107 mm

Stykový plech H 25, s fólií

Staveb. šířka mm	Tloušťka mm	Balení	Objednací číslo	Kč/ks	Objednací číslo	Kč/ks	Objednací číslo	Kč/ks
294-333	1,00	na zakázku			6156075	**	36156075	**
244-293	1,00	na zakázku			6156076	**	36156076	**
200-243	1,00	na zakázku			6156077	**	36156077	**

Upevňovací lišta, Al

Délka mm	Objednací číslo	Kč/ks	Objednací číslo	Kč/ks	Objednací číslo	Kč/ks
2000	9399000	**				
100	9399003	**				
65	9399002	**				

SYSTÉMY FASÁDNÍCH PANELŮ
Příplatky

CLASSIC walzblank	prePATINA blaugrau	prePATINA schiefergrau
-------------------	--------------------	------------------------

Příplatek za nestandardní délku

Objednací číslo	Kč/m	Objednací číslo	Kč/m	Objednací číslo	Kč/m
9901011	**				

Příplatek za ukončení

Objednací číslo	Kč/ks	Objednací číslo	Kč/ks	Objednací číslo	Kč/ks
9901010	**				

Příplatek za nástřih pro rohový profil

Objednací číslo	Kč/ks	Objednací číslo	Kč/ks	Objednací číslo	Kč/ks
9901009	**				

Všeobecná upozornění pro horizontální panely

Standardní délky:	3,00 a 4,00 m
Nestandardní délky:	0,40 do 6,00 m
Stavební šířky (pohledová plocha + mezera):	200 do 333 mm
Mezera:	20 mm

Pokládka: horizontální: zespoda nahoru

Vrácení zboží specifických rozměrů vyloučeno.

Možné zakončení panelů od 24 mm.

SYSTÉMY FASÁDNÍCH PANELŮ

 Kazeta
 Upevňovací lišta

CLASSIC walzblank

prePATINA blaugrau

prePATINA schiefergrau

Kazeta typ B, s fólií

Staveb. šířka mm	Tloušťka mm	Balení	Objednáací číslo	Kč/ m ²	Objednáací číslo	Kč/ m ²	Objednáací číslo	Kč/ m ²
820x800	1,50	na zakázku			6156260	**		
720x2100	1,50	na zakázku			6156261	**		
645x2500	1,50	na zakázku			6156262	**		
520x4000	1,50	na zakázku			6156266	**		
610x1200	1,20	na zakázku			6156270	**	36156270	**
570x2000	1,20	na zakázku			6156271	**	36156271	**
520x2500	1,20	na zakázku			6156272	**	36156272	**
420x3000	1,20	na zakázku			6156273	**	36156273	**

Upozornění:

stavební šířka = a + mezera (20 mm)

Nestandardní rozměry na poptání

Upevňovací lišta, Al

Délka mm	Objednáací číslo	Kč/ ks	Objednáací číslo	Kč/ ks	Objednáací číslo	Kč/ ks
2000	9399000	**				
100	9399003	**				
65	9399002	**				

Nově v sortimentu.

Dodací lhůta na poptání

** Aktuální cena na poptání





OBSAH – VŠEOBECNÉ INFO

	Strana
1 Materiál	70
2 REACH	72
3 Servis	74
4 Všeobecné dodací a platební podmínky	77
5 Kontakt	78
6 Seznam použitých výrazů	79

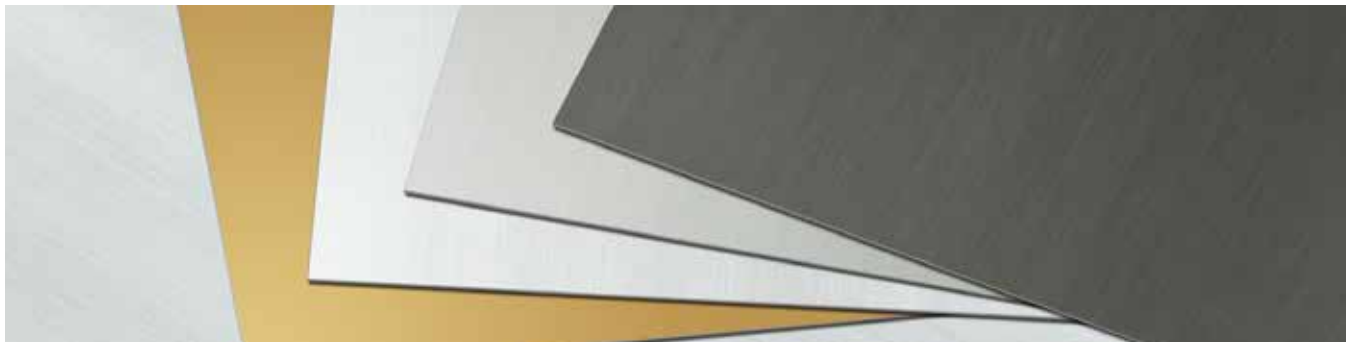

Materiál s budoucností

Při udržitelné výstavbě získává ohleduplnost stavebních materiálů k životnímu prostředí na významu a ovlivňuje rozhodování při volbě materiálu. Důraz je přitom kladen kromě dlouhé životnosti materiálu také na energetickou náročnost výroby, míru recyklovatelnosti a tím dosaženou úsporu energie.

Společnost RHEINZINK si již tradičně vysoce cení ohleduplnosti k životnímu prostředí. Již při těžbě a zpracování suroviny jsou hodnoceny ekologické parametry: spotřeba energie je extrémně nízká. Nejmodernější výrobní zařízení redukuje vznik emisí na minimum. RHEINZINK je téměř na 100% recyklovatelný a svou dlouhou životností několika desetiletí staví náročná srovnávací kritéria. I po ukončení využití materiálu v podobě střechy, fasádního opláštění nebo odvodnění si RHEINZINK dále uchovává vysokou hodnotu: Vzhledem k tomu, že energetické nároky na recyklaci tvoří jen ca. 5% primární energetické potřeby a dnes již

bylo dosaženo hodnoty druhotné suroviny – starého kovu -ve výši až 60% ceny suroviny v čistém zinku, je rozhodnutí pro RHEINZINK také zcela v souladu s ohledem na budoucí generace. Díky vysokému recyklačnímu stupni přes 95% byla dále redukována spotřeba energie na primární materiál. Ve výrobním procesu firmy RHEINZINK je všechen šrot vzniklý při výrobě vrácen bez dalších úprav zpět do tavicího procesu.

Kromě svých vynikajících ekologických vlastností nás materiál RHEINZINK přesvědčí svým estetickým vzhledem. Materiál je vyráběn v různých produktových řadách a v různém provedení.



RHEINZINK CLASSIC walzblank je klasická výrobní linie. Leskle válcovaný titanizinek vytváří postupem času působením atmosférických vlivů přírodní patinu.

Produktová řada RHEINZINK-prePATINA blaugrau a schiefergrau je předzvětralý titanizinek RHEINZINK, který má již z výroby zbarvení přírodní patiny. Jedině předzvětralý titanizinek RHEINZINK vytváří působením atmosféry přírodní patinu a nemá žádnou umělou vrstvu.

RHEINZINK-artCOLOR je barevná varianta pro střešní krytiny a fasády. Trvanlivá vrstva umožňuje široký výběr barev a otevírá architektům, projektantům, řemeslníkům a investorům rozmanité možnosti provedení. Klasicky elegantní, moderně avantgardní, kontrastní nebo tón v tónu.

Nabízíme RHEINZINK-artCOLOR ve standardní barevnosti schwarzgrau, blau, moosgrün, nussbraun, reinweiss, ziegelrot a perlgold (šedočerná, modrá, mechově zelená, ořechově hnědá, čistě bílá, cihlově červená a perleťově zlatá).

Rádi vyrobíme RHEINZINK-artCOLOR také v barvě podle Vašeho přání.

VŠEOBECNÉ INFO

Materiál



Všechno, jen ne povrchní

Vynikající ekologická bilance materiálu RHEINZINK je kompletně zdokumentována v dokumentu IBU-Produktdeklaration podle EN 18504 a DIN ISO 14025, typ III. Již před lety byl RHEINZINK po vyhodnocení celého životního cyklu (těžba suroviny, zpracování, užívání a recyklace) prohlášen nezávislým grémiem institutu Institut Bauen und Umwelt e.V. (IBU) stavebním produktem šetrným k životnímu prostředí.

Tento ekologický materiál není hořlavý, chrání před úderem blesku a byla také potvrzena jeho schopnost ochrany před elektromogem (IGEF). Společnost RHEINZINK podnikla v rámci dobrovolných, stálých a nezávislých kontrol atestaci vynikajícího managementu životního prostředí podle ISO 14001:2015, managementu kvality podle ISO 9001:2015 a energetického managementu podle ISO 50001:2011.

Příkladně udržitelný

Rozhodnutí pro RHEINZINK je vždy také rozhodnutím ohleduplným k dalším generacím. Jen málo stavebních materiálů disponuje srovnatelnou pozitivní ekologickou bilancí. Již při těžbě a zpracování suroviny jsou zohledněna ekologická měřítká. Emise jsou díky nejmodernějšímu výrobnímu zařízení redukovány na minimum. Nejnižším zatížením CO₂ při výrobě a tím také nízkou spotřebou energie je RHEINZINK „lehkou váhou“ mezi stavebními kovy.

Stabilní, trvale hodnotný

Všechny varianty materiálu RHEINZINK jsou vyráběny pro příští generace. Přesto ještě po ukončení dlouhého životního cyklu v podobě střešní krytiny, fasádního opláštění, odvodnění nebo interiérového obložení si materiál uchovává stále vysokou hodnotu: Vzhledem k tomu, že spotřeba energie na recyklaci tvoří jen ca. 5 % primární potřeby energie a dnes již dosahuje hodnota šrotu až 60 % ceny suroviny pro čistý zinek, je rozhodnutí pro přírodní surovinu také z ekonomického hlediska velmi hospodárné.

Díky vysoké hodnotě recyklační kvóty přes 95 % tvoří dnes materiál RHEINZINK téměř z jedné třetiny druhotná surovina. Jde o působivý výsledek, který ale vzhledem k dlouhému životnímu cyklu materiálu půjde bohužel jen obtížně dále zvyšovat.



* Ekoznačka pro stavební produkty uznaná Německou federální agenturou pro životní prostředí

VŠEOBECNÉ INFO

REACH

Nařízení REACH

Vzhledem k zařazení olova na internetový seznam látek SVHC (Seznam látek vzbuzujících mimořádné obavy) v červnu 2018 Evropskou agenturou pro chemické látky ECHA, vznikají pro průmysl a jeho dodavatele určité komunikační povinnosti, které musí být podle nařízení REACH dodrženy.

Výrobci produktů, které obsahují více než 0,1% látky SVHC, jsou tak povinni informovat o tom své zákazníky.

Olovo je obsaženo v pájce, která se používá pro pájení titan-zinku. Tím se může u pájených výrobků stát, že u nich dojde k překročení hraničního množství 0,1%.

Seznam produktů podléhajících nařízení REACH najdete na následující stránce.

Pokud máte nějaké dotazy, neváhejte kontaktovat přímo naši vedoucí pro životní prostředí:

Dr. Marianne Schönnenbeck

Tel.: +49 (2363) 605-430

marianne.schoennenbeck@rhein-zink.de

VŠEOBECNÉ INFO

REACH

Ukončovací lišta na střechy

Jmenovitá velikost	CLASSIC walzblank	prePATINA blaugrau	prePATINA schiefergrau
		4132962	

Žlabový roh, vnější

Jmenovitá velikost	CLASSIC walzblank	prePATINA blaugrau	prePATINA schiefergrau
200	1114221		

Hranatý kotlík s hranatým vývodem

Jmenovitá velikost	CLASSIC walzblank	prePATINA blaugrau	prePATINA schiefergrau
333/100	1132281	4132281	

Žlabový roh, vnitřní

Jmenovitá velikost	CLASSIC walzblank	prePATINA blaugrau	prePATINA schiefergrau
200	1114255		

Hranatý kotlík s kruhovým vývodem

Jmenovitá velikost	CLASSIC walzblank	prePATINA blaugrau	prePATINA schiefergrau
500/150	1132302	4132302	35132302

Odbočka svodu

Jmenovitá velikost	CLASSIC walzblank	prePATINA blaugrau	prePATINA schiefergrau
120/100	1134270	4134270	
100/100	1134271	4134272	
87/87	1134273		
80/80	1134283	4134282	35134282
76/76	1134274		

Hrdlo hranatého žlabu s kruhovým vývodem

Jmenovitá velikost	CLASSIC walzblank	prePATINA blaugrau	prePATINA schiefergrau
76	1132534		
60	1132549		

Ukončení okapové lišty

Jmenovitá velikost	CLASSIC walzblank	prePATINA blaugrau	prePATINA schiefergrau
150	1156200	4156200	35156200

Žlabový roh hranatý, vnější

Jmenovitá velikost	CLASSIC walzblank	prePATINA blaugrau	prePATINA schiefergrau
400	1115401	4115401	
333	1115410	4115410	
250	1115420	4115411	
200	1115421	4115412	

Sběrný kotlík, tříhranný

Jmenovitá velikost	CLASSIC walzblank	prePATINA blaugrau	prePATINA schiefergrau
100	1132726	4132726	

Žlabový roh hranatý, vnitřní

Jmenovitá velikost	CLASSIC walzblank	prePATINA blaugrau	prePATINA schiefergrau
400	1115431		
333	1115440		
250	1115450		
200	1115451		

Sběrný kotlík hranatý

Jmenovitá velikost	CLASSIC walzblank	prePATINA blaugrau	prePATINA schiefergrau
120	1132701	4132701	35132701
100	1132716	4132716	35132716
87	1132721		
80	1132722	4132722	35132722
76	1132735		

Koleno hranaté

Jmenovitá velikost	CLASSIC walzblank	prePATINA blaugrau	prePATINA schiefergrau
120	1133296	4133296	
100	1133295	4133295	35133295
80	1133297	4133297	35133297

Sběrný kotlík krychlový

Jmenovitá velikost	CLASSIC walzblank	prePATINA blaugrau	prePATINA schiefergrau
100/300	1132789	4132789	
100/200	1132788	4132788	35132788
80/200		4132786	35132786



Školení RHEINZINK

Ve školicím středisku RHEINZINK v Herzogenburgu se konají pravidelná školení, jejichž cílem je optimální příprava zpracovatelských firem na vysoké požadavky moderní klempířské a profilové techniky. Celý cyklus vzdělávání doplňují „mobilní školení“ v jednotlivých zemích. Forma školení představuje kombinaci teoretické a převážně praktické výuky. Předání kompletních technických podkladů a informací o aktuálním technologickém vývoji zaručuje kompetentní manipulaci a zpracování kvalitního materiálu RHEINZINK. Školení probíhá za účasti školicího klempíře RHEINZINK. Detailní informace o termínech a nabídce školení najdete na naší internetové stránce www.rheinzink.cz. Také si jejich zaslání můžete vyžádat na níže uvedených kontaktech. Těšíme se na všechny zájemce.

RHEINZINK ČR s.r.o.
 Na Valech 22
 290 01 Poděbrady
 tel.: +420 325 615465
 e-mail: info@rheinzink.cz

RHEINZINK – servis na stavbě

Využití podpory servisního týmu RHEINZINK na stavbě může mít různé důvody; buď se jedná o zprostředkování informací o správném odborném zpracování materiálu RHEINZINK novým uživatelům na konkrétním objektu nebo o podporu při použití inovativních systémů RHEINZINK pro střechu a fasádu. Podpora servisního týmu RHEINZINK má formu teoretickou za přispění technika v kanceláři nebo podobu ryze praktickou, kterou poskytuje RHEINZINK školicí klempíř přímo na stavbě realizační firmě.

Nabídka sahá od zprostředkování specifických zpracovatelských kritérií RHEINZINK přes efektivní používání strojů a speciálního nářadí až po podporu v oblasti prací na míru, dělení pásů, techniky drážkování, provedení obtížných detailů nebo použití moderních klempířských a systémových technik.

Bližší informace o možnostech servisního týmu RHEINZINK Vám poskytne RHEINZINK ČR s.r.o.

RHEINZINK – poradenství

Techničtí poradci RHEINZINK a školicí klempíři se svými rozsáhlými odbornými znalostmi jsou připraveni poskytnout podporu v zájmu zdárného výsledku na stavbě. Kontinuální výměna zkušeností s uživateli z nich dělá kompetentní partnery při plánování, projektování a zpracování materiálu.

Díky mezinárodní servisní síti dosahujeme i v komplikovaných případech adekvátního řešení bez kompromisů, v zájmu nejvyšší kvality.

VŠEOBECNÉ INFO

Servis

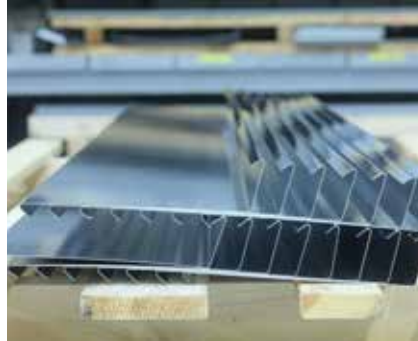
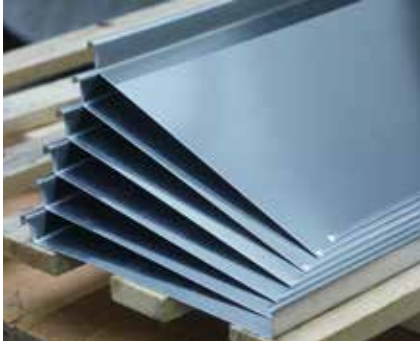
**RHEINZINK – stavební klempířství**

Realizace stavebního objektu často vyžaduje mnoho různých stavebních profilů. Pro optimalizaci procesu výstavby a zamezení výroby unikátních náročných dílů přímo na stavbě nabízí RHEINZINK servis rychlé a kvalitní výroby stavebních profilů. To platí jak pro klasické profily stavebního klempířství, tak i pro různé profily ke krytinám se stojatou drážkou. Zhotovit je možné mnoho rozmanitých tvarů, ať už se jedná o kónické, kruhové nebo rovné prvky.

Kromě podrobných rozpisů dostanete s Vaší dodávkou také jednoduché plány pokládky pro rychlou montáž na stavbě. Díky široké nabídce služeb RHEINZINK můžeme téměř ke všem profilům zaručit kvalitu hospodárného řemeslného zpracování.

Vaše výhody:

- Omezení finančně náročné výroby jednotlivých prvků
- Úspora investic
- Více času pro montáž na stavbě
- Minimalizace problémů s prořezem materiálu a skladovou kapacitou
- Optimalizace procesu zakázky díky detailním plánům pokládky
- Omezení nákladné výroby v dílně
- Konzultace s technickými poradci RHEINZINK ČR na adrese info@rheinzink.cz

Náš servis:

- Podpora na místě
- Dodávka na stavbu, do dílny nebo k obchodníkovi
- Půjčování strojů a nářadí na stavbu
- Na vyžádání kompletní dodávka k projektu včetně prvků odvodnění střechy
- Podpora při montáži přímo na stavbě
- Výroba dle speciálních požadavků (profily apod.)

Malé svitky

Svitky velkých rozměrů často nevyhovují požadavkům klempíře na stavbě. Dnešní stavební postupy vyžadují rychlé a flexibilní reakce.

Proto RHEINZINK nabízí svým zákazníkům servis na míru. Možnost dodávek malých svitků, případně zhotovení svitků na míru usnadní jejich rychlé zpracování na stavbě.

Svitky standardních rozměrů jsou k dispozici ve všech pobočkách RHEINZINK. Spolu s naší širokou dodavatelskou sítí obchodních partnerů pečujeme o hladké dodávky našich produktů.

Individuální servis

Malé svitky pro řemeslné a hospodárné zpracování podle velikosti objektu či projektu zajišťujeme v co nejkratších lhůtách.

RHEINZINK - dílna

Ve výrobní dílně pro Vás zhotovíme nad rámec našeho výrobního programu také výrobky na zakázku podle vaší specifikace, jako například:

Prvky odvodnění

- Odbočky svodu
- Prvky ke střešním oknům
- Sběrné kotlíky na míru
- Odvětrávací hlavice
- Přečtové lišty a prvky kulaté i hranaté

Speciální klempířské prvky

- Zaoblené fasádní profily
- Kuželové nebo miskovité rovné/zaoblené pásy
- Okenní parapety připravené k instalaci s ohyby a sklady

**RHEINZINK- odborná literatura**

**RHEINZINK –
Anwendung in der Architektur,
3. aktualizované vydání**

**RHEINZINK - Souhrn pravidel techniky
krytí na drážku**

**RHEINZINK - Drážkový panel navrho-
vání a použití***

**RHEINZINK - Velkoformátové šablony
navrhování a použití**

**RHEINZINK - Pracovní návod pájení
naměkko**

**Oplechování a napojení
Optimální ochrana atiky, soklu, římsy,
parapetu, navrhování a použití ***

**RHEINZINK - SP-LINE - kompletní
fasádní systém, navrhování a použití ***

**RHEINZINK - ART-Line - modulární
fasádní systém, navrhování a použití***

RHEINZINK - Střešní konstrukce

RHEINZINK - Fasádní systémy

**RHEINZINK - Inovace: portréty
produktů**

RHEINZINK - Architektonické detaily

* na vyžádání v německém nebo anglickém jazyce

VŠEOBECNÉ INFO

Kontakt

RHEINZINK ČR s.r.o.

Na Valech 22
290 01 Poděbrady
tel.: +420 325 615465
e-mail: info@rheinzink.cz
www.rheinzink.cz

RHEINZINK - technické poradenství**Čechy mimo oblast Vysočiny:**

Ing. Martin Link
tel.: +420 602 333253
e-mail: martin.link@rheinzink.cz

Morava a oblast Vysočiny:

Jiří Suchánek
tel.: +420 602 455338
e-mail: jiri.suchanek@rheinzink.cz

Provozní doba:

Pondělí – čtvrtek	7.30 – 12.00	13.00 – 16.30
Pátek	7.30 – 12.00	13.00 – 14.00

RHEINZINK AUSTRIA GMBH

Industriestrasse 23
A-3130 Herzogenburg
tel.: +43 27 82 85 247-0
fax: +43 27 82 85 191
e-mail: info@rheinzink.at
www.rheinzink.at

VŠEOBECNÉ INFO

Seznam použitých výrazů

	Strana		Strana
A		D	
AIR-Z	26	Drážkový panel SF 25	60
Aku šroubovák s adaptérem CLIPFIX 2.0 se zásobníkem	28	Držák ledu, krytí na stojatou drážku	33
ART-Line		Držák ledu, S5	33
Profil ostění	51	F	
Profil vnějšího rohu	50	Fasádní fólie VAPOwall	26
Profil vnitřního rohu	50	H	
Soklový profil	51	Hák nástřešního žlabu	8
Spodní krycí díl	50	Horizontální panel H 25	64
Stykový plech soklového profilu	51	Hrdlo	14
Upevňovací vrut	51	Hrdlo hranatého žlabu	14
Vrchní krycí díl	50	K	
B		Kazeta, typ B	66
Balkonový zástrčný žlab	7	Klapka dešťová	19
Bit - CLIPFIX	28	Klobouček šroubu	25
C		Koleno	15
CLIPFIX		Kosočtvercová šablona	48
Aku šroubovák s adaptérem CLIPFIX 2.0 se zásobníkem	28	Kotlík	13/14
Bit	28	Kotlík závěsný	13
Přípravek 2.0	28	Kotlík závěsný hranatý	13
Speciální vymezovací nástavec 2.0	28	L	
Vruty jednotlivě	29	Lišta s drážkou	8
Vruty na pásku	29	Lišta sněhové zábrany S5	33
Č		Lištová kotva	8
Čelo hranatého žlabu	12	Lištová příponka	49
Čelo půlkulatého žlabu kulové	12	M	
Čelo žlabu	11	Měkký tvárný zinek	24
Čtvercová šablona	48	Materiál	70
D		N	
Dilatace	9/30	Nástavný díl sněhové zábrany	31
Dilatace jednohlavá	9/30		
Dilatace žlabu hranatého	9		

VŠEOBECNÉ INFO

Seznam použitých výrazů

	Strana
O	
Objímka	17
Ochrana před padajícím listím	7
Odbočka svodu	18
Odvětrávací hlavice	24
Odvětrávací prvek	25
Opěrka svodu	18
Otočný hák půlkulatého žlabu	8
P	
Pájecí kapalina	30
Pájecí kladívko	30
Pájka	30
Pásová dilatácia	9/30
Perforovaný plech	38
Perforovaný plech, svitek	45
Pevná příponka	27
Posuvná příponka	27
Přechodka na litinové odpadní potrubí	20
Přechodový panel SF 25	60
Přesazený panel ST 40	63
Příplatek za nástřih pro rohový profil	62/65
Příplatek za nestandardní délku	62/63/65
Příplatek za ukončení	62/63/65
Příponka	48/49
Přípravek 2.0 CLIPFIX	28
Q	
Quadro	14
R	
Revizní přechodový kus posuvný	19
REACH	72
Rohový panel SF 25 - vnější roh	61
Rohový panel SF 25 - vnitřní roh	61

	Strana
S	
Sběrač dešťové vody	19
Sběrný kotlík hranatý	14
Sběrný kotlík krychlový	14
Sběrný kotlík Quadro	4
Servis	74
SP-Line	
Dělicí profil	54
Profil nadpraží, vodorovně	56
Profil ostění	55
Profil vnějšího rohu	55
Profil vnitřního rohu	55
Římsový profil	57
Soklový profil, vodorovně	56
Soklový profil/ profil nadpraží, svisle	56
Stykový plech pro základní profil, svisle	54
Stykový plech pro základní profil, vodorovně	54
Stykový plech profilu nadpraží, vodorovně	56
Stykový plech římsového profilu	57
Stykový plech soklového profilu, vodorovně	56
Stykový plech soklového profilu/profilu nadpraží, svisle	56
Ukončovací profil, svisle	57
Uzavírací profil	55
Zakládací profil na štitu, svisle	57
Zakládací profil, svisle	57
Základní profil	54
Zásuvná kapsa	55
Zásuvný profil	54
Soklový odskok	19
Speciální vymezovací nástavec 2.0 - CLIPFIX	28
Spojka pro trubky sněhové zábrany	31
Spojovací kužel pro napojení svodů	18
Strukturní dělicí vrstva VAPOZINC	26
Strukturní rohož AIR-Z	26

VŠEOBECNÉ INFO

Seznam použitých výrazů

	Strana		Strana
S		V	
Stykový plech H 25	64	VAPOZINC	26
Stykový plech SF 25	60	VAPOwall	26
Stykový plech ST 40	63	Velkoformátová šablona	49
Svítek	44	Vrut pro objímku	17
Svod hranatý	16	Vruty jednotlivě - CLIPFIX	29
Svod kruhový	16	Vruty na pásku - CLIPFIX	29
Svod s ochranným zakončením	20	Všeobecné dodací a platební podmínky	77
Svorka pro stupačky a lávky	32	Vsuvka pro napojení svařovaných svodů	18
Svorka sněhové zábrany, systém stojaté drážky	31	Ž	
Svorka sněhové zábrany S5	33	Žlab	6
SWEEPER	30	Žlab hranatý	6
T		Žlab nástřešní	7
Tabule	38	Žlab půlkulatý	6
Tahokov	38	Žlabové hrdlo	14
Těsnicí páska	25	Žlabový hák	8
Trubka sněhové zábrany, systém stojaté drážky	31	Žlabový hák hranatý	8
U		Žlabový roh	10
UDS-spojka	24	Žlabový roh hranatý	11
Univerzální držák dešťového svodu	17	Žlaby	6
Upevňovací lišta	64/66		



RHEINZINK AUSTRIA GMBH

Industriestraße 23
3130 Herzogenburg
Rakousko

Tel.: +43 2782 85247-0

Fax: +43 2782 85191

info@rheinzink.at

www.rheinzink.at

RHEINZINK ČR s.r.o.

Na Valech 22
29001 Poděbrady
Česká republika

Tel.: +420 325 615465

info@rheinzink.cz

www.rheinzink.cz